

de	Originalbetriebsanleitung - Akku-Schlagschrauber	7
en	Original Instructions - Cordless Impact Driver	12
fr	Notice d'utilisation d'origine - visseuse à chocs sans fil	17
es	Manual de instrucciones original - Atornillador de impacto a batería	22
it	Manuale d'uso originale - Avvitatore a percussione a batteria	27
nl	Originele bedieningshandleiding - accuslagschroefmachine	32
sv	Originalbruksanvisning - Batteridriven slagskruvdragare	37
fi	Alkuperäinen käyttöohje - akkuiskuruuvinväänin	42
da	Original brugsanvisning - akku slagskruemaskine	47
nb	Original bruksanvisning for batteridrevet slagtrekker	52
pt	Manual de instruções original - Aparafusadora de percussão de bateria	56
ru	Оригинальное руководство по эксплуатации — аккумуляторный ударный шуруповёрт	61
cs	Originální návod k obsluze - Akumulátorový rázový šroubovák	67
pl	Oryginalna instrukcja obsługi - akumulatorowa wkrętarka udarowa	71

TID 18

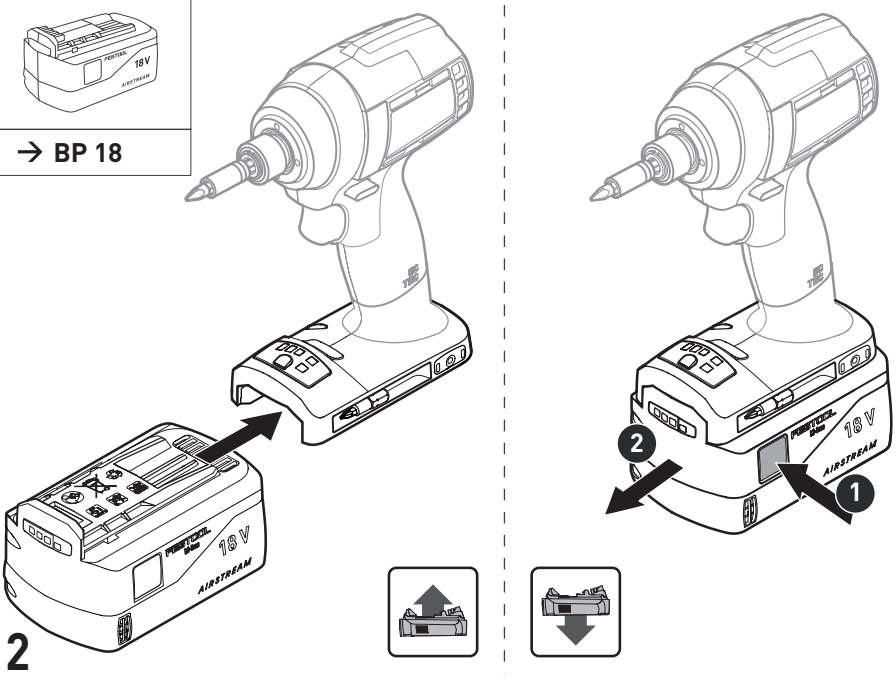

1

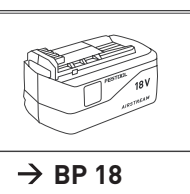
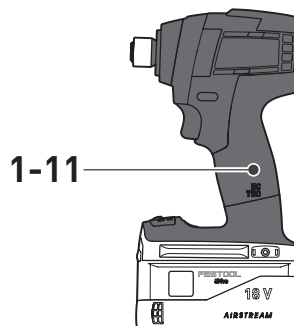
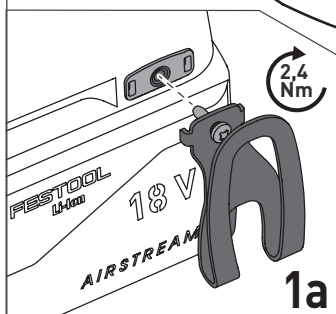
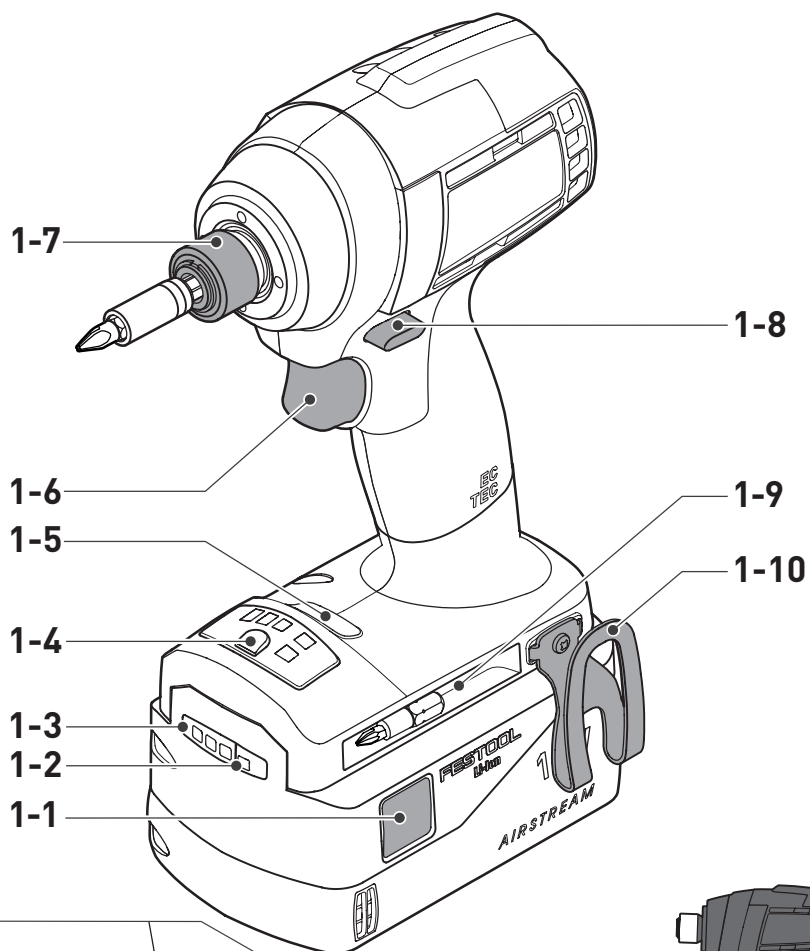

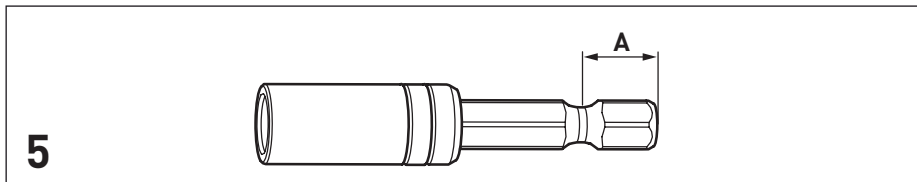
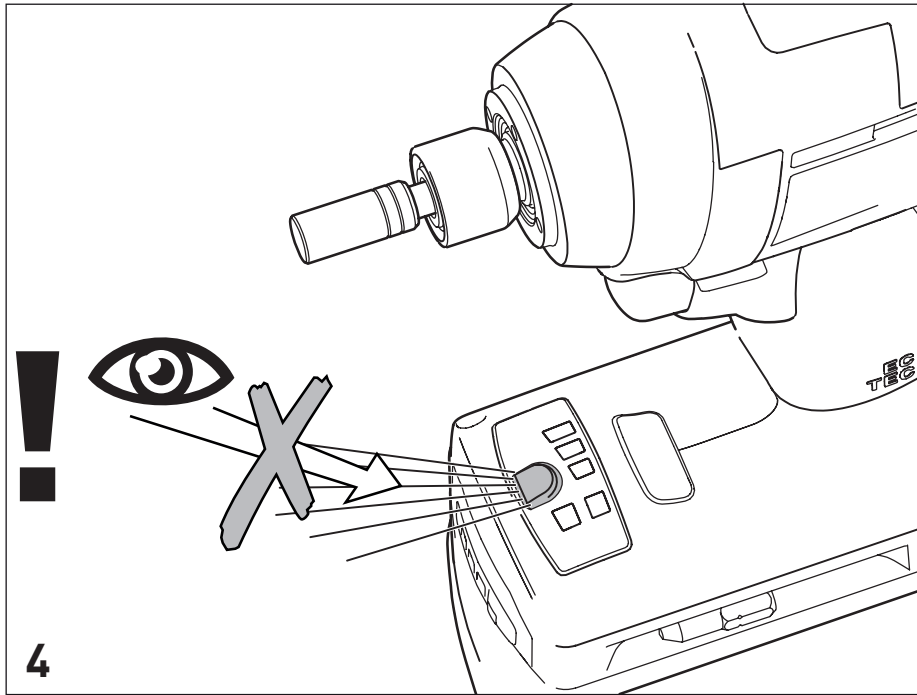
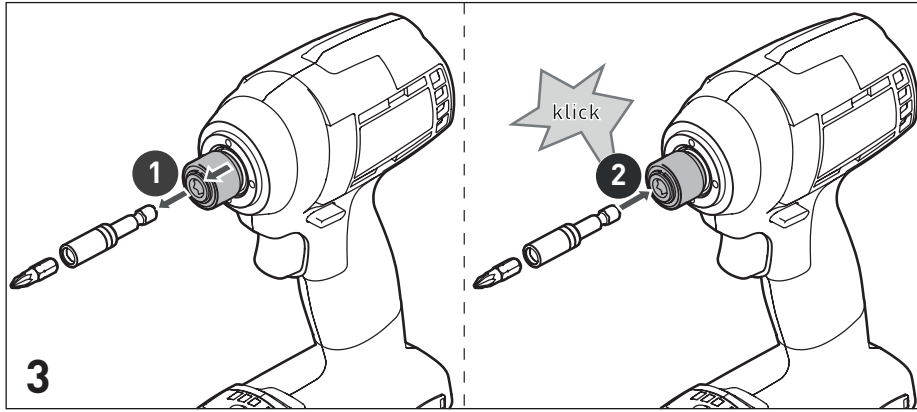

Akku-Schlagschrauber	Seriennummer ¹⁾
Cordless Impact Driver	Serial number ¹⁾
Visseuse à chocs sans fil	N° de série ¹⁾
	(T-Nr.)

TID 18

203192

de EG-Konformitätserklärung. Wir erklären in alleiniger Verantwortung, dass dieses Produkt allen einschlägigen Bestimmungen der folgenden Richtlinien einschließlich ihrer Änderungen entspricht und mit den folgenden Normen übereinstimmt:

en EC-Declaration of Conformity. We declare under our sole responsibility that this product is in conformity with all relevant provisions of the following directives including their amendments and complies with the following standards:

fr CE-Déclaration de conformité communautaire. Nous déclarons sous notre propre responsabilité que ce produit est conforme aux normes ou documents de normalisation suivants:

es CE-Declaración de conformidad. Declaramos bajo nuestra exclusiva responsabilidad que este producto corresponde a las siguientes normas o documentos normalizados:

it CE-Dichiarazione di conformità. Dichiariamo sotto la nostra esclusiva responsabilità che il presente prodotto è conforme alle norme e ai documenti normativi seguenti:

nl EG-conformiteitsverklaring. Wij verklaren op eigen verantwoordelijkheid dat dit produkt voldoet aan de volgende normen of normatieve documenten:

sv EG-konformitetsförklaring. Vi förklarar i eget ansvar, att denna produkt stämmer överens med följande normer och normativa dokument:

fi EY-standardinmukaisuusvakuutus. Vakuutamme yksinvastuullisina, etta tuote on seuraavien standardien ja normatiivisten ohjeiden mukainen:

da EF-konformitetserklæring. Vi erklærer at have alene ansvaret for, at dette produkt er i overensstemmelse med de følgende normer eller normative dokumenter:

nb CE-Konformitetserklæring. Vi erklærer på eget ansvar at dette produktet er i overensstemmelse med følgende normer eller normative dokumenter:

pt CE-Declaração de conformidade. Declaramos, sob a nossa exclusiva responsabilidade, que este produto corresponde às normas ou aos documentos normativos citados a seguir:

ru Декларация соответствия ЕС. Мы заявляем с исключительной ответственностью, что данный продукт соответствует следующим нормам или нормативным документам:

cs ES prohlášení o shodě. Prohlašujeme s veškerou odpovědností, že tento výrobek je ve shodě s následujícími normami nebo normativními dokumenty:

pl Deklaracja o zgodności z normami UE. Niniejszym oświadczamy na własną odpowiedzialność, że produkt ten spełnia następujące normy lub dokumenty normatywne:

2006/42/EG, 2014/30/EU²⁾, 2014/53/EU³⁾,
2011/65/EU

EN 62841-1: 2015 + AC:2015,
EN 62841-2-2:2014 + AC:2015,
EN 55014-1: 2017²⁾, EN 55014-2: 2015²⁾,
EN 300 328:2016 V2.1.1³⁾,
EN 301 489-1:2017 V2.1.1³⁾,
EN 301 489-17:2017 V3.1.1³⁾,
EN 50581: 2012

CE Festool GmbH
Wertstr. 20, D-73240 Wendlingen
GERMANY

Wendlingen, 2019-10-14

ppa. 

Markus Stark
Head of Product Development













Ralf Brandt
Head of Product Conformity

¹⁾ im definierten Seriennummer-Bereich (S-Nr.) von 40000000 - 49999999/
in the specified serial number range (S-Nr.) from 40000000 - 49999999/
dans la plage de numéro de série (S-Nr.) de 40000000 - 49999999

²⁾ gilt in Kombination mit Akku/
valid in combination with battery pack/
valable en combinaison avec batterie
BP 18 Li 5,2 AS, BP 18 Li 6,2 AS, BP 18 Li 3,1 C

³⁾ gilt in Kombination mit Bluetooth® Akku/
valid in combination with Bluetooth® battery pack/
valable en combinaison avec Bluetooth® batterie
BP 18 Li 5,2 ASI, BP 18 Li 6,2 ASI, BP 18 Li 3,1 CI

1 Symbole

-  Warnung vor allgemeiner Gefahr
-  Warnung vor Stromschlag
-  Betriebsanleitung, Sicherheitshinweise lesen!
-  Gehörschutz tragen!
-  Schutzbrille tragen!
-  Akkupack einsetzen
-  Akkupack lösen
-  CE-Kennzeichnung: Bestätigt die Konformität des Elektrowerkzeugs mit den Richtlinien der Europäischen Gemeinschaft.
-  Nicht in den Hausmüll geben.
-  Tipp, Hinweis
-  Handlungsanweisung

2 Sicherheitshinweise

2.1 Allgemeine Sicherheitshinweise für Elektrowerkzeuge

 **WARNUNG! Lesen Sie alle Sicherheitshinweise und Anweisungen.** Versäumnisse bei der Einhaltung der Sicherheitshinweise und Anweisungen können elektrischen Schlag, Brand und/oder schwere Verletzungen verursachen.

Bewahren Sie alle Sicherheitshinweise und Anweisungen für die Zukunft auf.

Der in den Sicherheitshinweisen verwendete Begriff „Elektrowerkzeug“ bezieht sich auf netzbetriebene Elektrowerkzeuge (mit Netzleitung) oder auf akkubetriebene Elektrowerkzeuge (ohne Netzleitung).

Beachten Sie die Betriebsanleitung des Ladegeräts und des Akkupacks.

2.2 Gerätespezifische Sicherheitshinweise für Akku-Schlagschrauber

- **Halten Sie das Elektrowerkzeug an den isolierten Griffflächen, wenn Sie Arbeiten ausführen, bei denen die Schraube verborgene Stromleitungen oder die eigene Anschlussleitung treffen kann.** Der Kontakt der Schraube mit einer spannungsführenden Leitung kann auch metallene Geräteteile unter Spannung setzen und zu einem elektrischen Schlag führen.
- **Verwenden Sie geeignete Suchgeräte, um verborgene Versorgungsleitungen aufzuspüren, oder ziehen Sie die örtliche Versorgungsgesellschaft hinzu.** Der Kontakt des Einsatzwerkzeuges mit einer spannungsführenden Leitung kann zu Feuer und einem elektrischem Schlag führen. Beschädigung einer Gasleitung kann zur Explosion führen. Eindringen in eine Wasserleitung verursacht Sachbeschädigung.
-   **Tragen Sie geeignete persönliche Schutzausrüstungen:** Gehörschutz und Schutzbrille.
- **Halten Sie das Elektrowerkzeug fest in der Hand. Stellen Sie die Drehzahl beim Schrauben korrekt ein. Seien Sie auf hohe Reaktionsmomente gefasst,** welche beim Arbeiten mit dem Elektrowerkzeug auftreten können.
- **Verwenden Sie das Elektrowerkzeug nicht im Regen oder in feuchter Umgebung.** Feuchtigkeit im Elektrowerkzeug kann zu Kurzschluss und Brand führen.
- **Warten Sie, bis das Elektrowerkzeug zum Stillstand gekommen ist, bevor Sie es ablegen.** Das Einsatzwerkzeug kann sich verhaken und zum Verlust der Kontrolle über das Elektrowerkzeug führen.
- **Vermeiden Sie ein versehentliches Einschalten.** Das Tragen des Elektrowerkzeugs mit Ihrem Finger am Ein-/Ausschalter kann zu Unfällen führen. Wenn Sie das Elektrowerkzeug nicht verwenden, bringen Sie den Schalter für Rechts-/Links-Lauf [1-8] in Mittelstellung, um den Ein-/Ausschalter zu arretieren.
- **Keine Netzteile oder Fremd-Akkupacks zum Betreiben des Akku-Elektrowerkzeugs verwenden. Keine Fremd-Ladegeräte zum Laden der Akkupacks verwenden.** Die Verwendung von nicht vom Hersteller vorgesehenem Zubehör kann zu

einem elektrischen Schlag und/oder schweren Unfällen führen.

- **Verwenden Sie nur Einsatzwerkzeuge und Zubehör, die von Festool für dieses Elektrowerkzeug freigegeben wurden.** Durch die Verwendung von nicht freigegebenen Einsatzwerkzeugen oder Zubehör kann es zu erhöhter Verletzungsgefahr und erheblichen Unwuchten kommen. Dies kann die Qualität der Arbeitsergebnisse verschlechtern und den Verschleiß des Elektrowerkzeugs erhöhen.

2.3 Emissionswerte

Die nach EN 62841 ermittelten Werte betragen typischerweise:

Schalldruckpegel	$L_{PA} = 97 \text{ dB(A)}$
Schalleistungspegel	$L_{WA} = 108 \text{ dB(A)}$
Unsicherheit	$K = 3 \text{ dB}$



VORSICHT

**Beim Arbeiten eintretender Schall
Schädigung des Gehörs**

- Gehörschutz benutzen.

Schwingungsemissionswert a_h (Vektorsumme dreier Richtungen) und Unsicherheit K ermittelt entsprechend EN 62841:

$$a_h = 24 \text{ m/s}^2$$

$$K = 4 \text{ m/s}^2$$

Die angegebenen Emissionswerte (Vibration, Geräusch)

- dienen dem Maschinenvergleich,
- eignen sich auch für eine vorläufige Einschätzung der Vibrations- und Geräuschbelastung beim Einsatz,
- repräsentieren die hauptsächlichen Anwendungen des Elektrowerkzeugs.



VORSICHT

Emissionswerte können von den angegebenen Werten abweichen. Dies hängt ab von der Verwendung des Werkzeugs und der Art des bearbeiteten Werkstücks.

- Die tatsächliche Belastung während des gesamten Betriebszyklus muss beurteilt werden.
- Abhängig von der tatsächlichen Belastung müssen geeignete Sicherheitsmaßnahmen zum Schutz des Bedieners festgelegt werden.

3 Bestimmungsgemäße Verwendung

Der Akku-Schlagschrauber ist zum Festschrauben und Einschrauben von Schrauben bis zum angegebenen maximalen Abmessungsbereich in Metall, Holz, Kunststoffen und ähnlichen Materialien geeignet.

Als Anwendung in Metall sind selbstschneidende Bohrschrauben vorgesehen.

Zu beachten ist, dass Drehzahl und Drehmoment in direktem Zusammenhang stehen. Das bedeutet: je geringer die Drehzahl, desto niedriger das Drehmoment.

Das Elektrowerkzeug ist für die Verwendung mit den Festool Akkupacks der Baureihe BP gleicher Spannungsklasse bestimmt.



Für Schäden und Unfälle bei nicht bestimmungsgemäßem Gebrauch haftet der Benutzer; darunter fallen auch Schäden und Verschleiß durch industriellen Dauerbetrieb.

4 Technische Daten

Akku-Schlagschrauber	TID 18	
Motorspannung	18 V	
Anzahl Gänge	3 + T-Modus	
Leerlaufdrehzahl*	1. Gang	1200 min ⁻¹
	2. Gang	2000 min ⁻¹
	3. Gang	3200 min ⁻¹
max. Drehmoment	180 Nm	
Reaktionsmoment am Handgriff	10 Nm	
Werkzeugaufnahme DIN 3126 E	1/4" (6,3 mm)	
Werkzeugaufnahme Maß A [5]	9,5 mm	
max. Schraubengröße in Weichholz	8 x 220 mm	
Gewicht entsprechend EPTA-Procedure 01:2014 (mit Akkupack BP 18 Li 6,2 AS)	1,7 kg	

* Drehzahl-Angaben mit voll geladenem Akkupack.

Akkupack	BP 18
Akkuspannung	18 V

5 Geräteelemente

- [1-1]** Tasten zum Lösen des Akkupacks
- [1-2]** Taster Kapazitätsanzeige am Akkupack
- [1-3]** Kapazitätsanzeige
- [1-4]** LED-Lampe
- [1-5]** elektronische Gangwahl
- [1-6]** Ein-/Ausschalter
- [1-7]** Verriegelungshülse
- [1-8]** Schalter für Rechts-/Links-Lauf und Einschaltsperrung/Transportverriegelung
- [1-9]** Bit-Depot
- [1-10]** Gürtelclip
- [1-11]** Isolierte Griffflächen (grau schattierter Bereich)

Abgebildetes oder beschriebenes Zubehör gehört teilweise nicht in den Lieferumfang.

Die angegebenen Abbildungen befinden sich am Anfang der Betriebsanleitung.

6 Inbetriebnahme

6.1 Gürtelclip [1-10]

Der Gürtelclip ermöglicht ein kurzfristiges Befestigen des Elektrowerkzeugs an der Arbeitskleidung. Die Montage ist rechts oder links am Elektrowerkzeug mittels Schraube möglich **[1a]**.

6.2 Ein-/Ausschalten [1-6]

Drücken = EIN, Loslassen = AUS



VORSICHT

Verletzungsgefahr

- Nicht direkt in die LED-Lampe schauen! **[4]**

Die LED-Lampe **[1-4]** leuchtet bei gedrücktem Ein-/Ausschalter **[1-6]**.

Den Schalter für Rechts-/Links-Lauf **[1-8]** in Mittelstellung bringen, um den Ein-/Ausschalter zu arretieren.

7 Akkupack

7.1 Akkupack wechseln [2]



- Gleichzeitig beide Tasten drücken **[1-1]** und den Akkupack nach vorne herausziehen.

- Den neuen, vollständig geladenen Akkupack in die Unterseite des Elektrowerkzeugs einrasten.

Für das Aufladen des Akkupacks dem Ladegerät beiliegende Hinweise beachten!

7.2 Kapazitätsanzeige

Die Kapazitätsanzeige **[1-3]** zeigt bei Betätigung der Taste **[1-2]** den Ladezustand des Akkupacks für ca. 2s an:

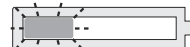
	70-100%
	40-70%
	15-40%
	< 15% *

* **Empfehlung:** Akkupack vor weiterer Verwendung laden.

- ⓘ Weitere Infos zu Ladegerät und Akkupack mit Kapazitätsanzeige finden Sie in den Betriebsanleitungen von Ladegerät und Akkupack.

8 Einstellungen



VORSICHT

Verletzungsgefahr

- Einstellungen nur bei ausgeschaltetem Elektrowerkzeug!

8.1 Drehrichtung ändern [1-8]

- Schalter nach links = Rechtslauf
- Schalter nach rechts = Linkslauf

8.2 Dreh-/Schlagzahl einstellen

Das Gerät befindet sich nach dem Einschalten automatisch im zuletzt gewählten Gang/Modus. Zur Verwendung selbstschneidender Bohrschrauben wird der T-Modus empfohlen.

- Wiederholt den Gang-Schalter **[1-5]** drücken, um den Gang/Modus zu wechseln.



Eine Drehzahl-LED leuchtet = 1. Gang



Zwei Drehzahl-LEDs leuchten = 2. Gang



Drei Drehzahl-LEDs leuchten
= 3. Gang



T-Modus-LED leuchtet
= T-Modus

i Testen Sie die richtige Gangstufe durch eine vorherige Probeverschraubung.

8.3 T-Modus

Betriebsmodus zum Einschrauben kleinerer, selbstschneidender Bohrschrauben (< 5 x 20 mm) in Blech mit Holz-Unterkonstruktion. Nach dem Durchbohren des Bleches wird automatisch die Drehzahl reduziert, um ein sicheres Einschrauben zu ermöglichen.

9 Werkzeugaufnahme, Vorsatzgeräte



WARNUNG

Verletzungsgefahr

- ▶ Vor allen Arbeiten am Elektrowerkzeug den Akkupack vom Elektrowerkzeug abnehmen!

9.1 Kompatibles Zubehör

Dieses Elektrowerkzeug ist kompatibel mit handelsüblichen Werkzeugen mit 1/4" Sechskantschaft nach DIN 3126 Form E 6.3. **[5]**



CENTROTEC-Zubehör ist mit diesem Elektrowerkzeug nicht kompatibel.

9.2 Einsatzwerkzeug wechseln [3]

- ▶ Verriegelungshülse der Bitarretierung nach vorne ziehen, um das Einsatzwerkzeug zu lösen.
- ▶ Einsatzwerkzeug entnehmen.
- ▶ Das neue Einsatzwerkzeug in die Verriegelungshülse einführen, bis das Einsatzwerkzeug mit einem Klicken einrastet.

9.3 Bit wechseln in Einsatzwerkzeug [3]

- ▶ Bit aus dem Einsatzwerkzeug entnehmen.
- ▶ Neuen Bit in das Einsatzwerkzeug einsetzen.

10 Arbeiten mit der Maschine



WARNUNG

Verletzungsgefahr

- ▶ Das Elektrowerkzeug nur ausgeschaltet auf die Schraube aufsetzen!
- ▶ Werkstück so befestigen, dass es sich beim Bearbeiten nicht bewegen kann.
- ▶ Die Hände vom drehenden Einsatzwerkzeug fernhalten.



VORSICHT

Verbrennungsgefahr

Werkzeugaufnahme und Einsatzwerkzeug können im Betrieb sehr heiß werden!

- ▶ Beim Wechseln der Einsatzwerkzeuge Schutzhandschuhe tragen!
- ▶ Vor dem Einhängen am Gürtelclip abkühlen lassen.

10.1 Bit-Depot [1-9]



WARNUNG

Verletzungsgefahr durch Metallspäne im Bit-Depot.

- ▶ Bit-Depot regelmäßig reinigen und von Spänen befreien.

Magnetisch, zur Aufnahme von Bits.

10.2 Akustische Warnsignale

Akustische Warnsignale ertönen bei folgenden Betriebszuständen und das Gerät schaltet ab:



peep

Akku leer/inkompatibel oder Gerät überlastet.

- Akku laden/wechseln.
- Das Gerät weniger belasten.



peep

Bei Betätigung des Ein-/Ausschalters. Gerät ist überhitzt.

- Gerät nach dem Abkühlen wieder in Betrieb nehmen.



peep peep peep

Gerät defekt.

- Zur Fehlerbehebung den Hersteller kontaktieren.

11 Wartung und Pflege



WARNUNG

Verletzungsgefahr, Stromschlag

- ▶ Vor allen Wartungs- und Pflegearbeiten stets den Akkupack von dem Elektrowerkzeug abnehmen.
- ▶ Alle Wartungs- und Reparaturarbeiten, die ein Öffnen des Elektrowerkzeugs erfordern, dürfen nur von einer autorisierten Kundendienstwerkstatt durchgeführt werden.



Kundendienst und Reparatur nur durch Hersteller oder durch Servicewerkstätten. Nächstgelegene Adresse unter: www.festool.de/service



Nur original Festool Ersatzteile verwenden! Bestell-Nr. unter: www.festool.de/service

Zur Sicherung der Luftzirkulation müssen die Kühlluftöffnungen im Motorgehäuse stets frei und sauber gehalten werden.

Die Anschlusskontakte am Elektrowerkzeug, Ladegerät und Akkupack sauber halten.

12 Umwelt



Gerät nicht in den Hausmüll werfen!

Geräte, Zubehör und Verpackungen einer umweltgerechten Wiederverwertung zuführen. Geltende nationale Vorschriften beachten.

Nur EU: Gemäß Europäischer Richtlinie über Elektro- und Elektronik-Altgeräte und Umsetzung in nationales Recht, müssen verbrauchte Elektrowerkzeuge getrennt gesammelt und einer umweltgerechten Wiederverwertung zugeführt werden.

Informationen zur REACH: www.festool.com/reach

13 Allgemeine Hinweise

13.1 Bluetooth®

Die Wortmarke Bluetooth® und die Logos sind eingetragene Marken von Bluetooth SIG, Inc. und werden von der TTS Tooltechnic Systems AG & Co. KG und somit von Festool unter Lizenz verwendet.

1 Symbols



Warning of general danger



Warning of electric shock



Read the operating instructions and safety instructions.



Wear ear protection.



Wear protective goggles.



Inserting the battery pack



Removing the battery pack



CE marking: Confirms the conformity of the power tool with the European Community directives.



Do not dispose of it with domestic waste.



Tip or advice



Handling instruction

2 Safety warnings

2.1 General power tool safety warnings



WARNING! Read all safety warnings, instructions, illustrations and specifications provided with this power tool. Failure to follow all instructions listed below may result in electric shock, fire and/or serious injury.

Save all warnings and instructions for future reference.

The term "power tool" in the warnings refers to your mains-operated (corded) power tool or battery-operated (cordless) power tool.

Follow the operating manual for the charger and the battery pack.

2.2 Tool-specific safety instructions for cordless impact screwdriver

- **Hold the power tool by insulated gripping surfaces, when performing an operation where the cutting accessory may contact hidden wiring.** Putting accessory contacting a "live" wire may make exposed metal

parts of the power tool "live" and could give the operator an electric shock.

- **Use appropriate detection devices to look for any hidden supply lines or consult your local utility company.** If the insertion tool makes contact with live cables, it can result in fire and electric shock. Damage to a gas pipe can lead to an explosion. Penetration of a water pipe can result in damage to property.



- **Wear suitable personal protective equipment:** Ear protection and safety goggles.
- **Hold the power tool firmly in your hand. Make sure the speed is adjusted correctly when screwdriving. Be prepared for high reaction torque,** which can arise when working with the power tool.
- **Do not use the power tool in the rain or in damp surroundings.** Moisture in the power tool may cause a short circuit and burning.
- **Wait until the power tool has come to a complete halt before placing it down.** The insertion tool can get caught and lead to a loss of control of the power tool.
- **Avoid unintentional activation.** Carrying the electric power tool with your fingers on the on/off switch can lead to accidents. If you are not using the power tool, set the rotational direction switch/safety lock [1-8] to the centre position to lock the on/off switch.
- **Do not use power supply units or third-party battery packs to operate cordless power tools. Do not use third-party chargers to charge the battery packs.** The use of accessories not expressly authorised by the manufacturer can result in electric shocks and/or serious accidents.
- **Only use tools and accessories which have been approved by Festool for this power tool.** The use of tools or accessories which have not been approved may increase the risk of injury and seriously unbalance the machine. This may decrease the quality of the working results and accelerate wear on the power tool.

2.3 Emission levels

The levels determined in accordance with EN 62841 are typically:

Sound pressure level	$L_{PA} = 97 \text{ dB(A)}$
Sound power level	$L_{WA} = 108 \text{ dB(A)}$
Uncertainty	$K = 3 \text{ dB}$



CAUTION

Noise generated when working

Risk of damage to hearing

- Use ear protection.

Vibration emission level a_h (vector sum for three directions) and uncertainty K measured in accordance with EN 62841:

$$a_h = 24 \text{ m/s}^2$$

$$K = 4 \text{ m/s}^2$$

The specified emission levels (vibration, noise)

- are used to compare machines.
- They are also used for making preliminary estimates regarding vibration and noise load during operation.
- They represent the primary applications of the power tool.



CAUTION

The emission values may deviate from the specified values. This is dependent on how the tool is used and the type of workpiece being machined.

- The actual load during the entire operating cycle must be evaluated.
- Depending on the actual load, suitable protective measures must be defined in order to protect the operator.

3 Intended use

This cordless impact screwdriver is intended for driving in and tightening screws up to the specified maximum dimensions in metal, wood, plastics and similar materials.

Self-tapping drill screws are intended for use in metal.

It must be noted that speed is directly connected to torque. This means: The lower the speed, the lower the torque.

This power tool is intended for use with BP Festool battery packs of the same voltage class.



The user is liable for damage and accidents caused by improper and non-intended use; this also includes damage and wear caused by continuous industrial operation.

4 Technical data

Cordless impact screwdriver	TID 18	
Motor voltage	18 V	
Number of gears	3 + T-mode	
No-load speed*	1st gear	1200 rpm
	2nd gear	2000 rpm
	3rd gear	3200 rpm
Max. torque	180 Nm	
Reaction torque on the handle	10 Nm	
Tool holder DIN 3126 E	1/4" (6.3 mm)	
Tool holder dimension A [5]	9.5 mm	
Max. screw size for softwood	8 x 220 mm	
Weight (incl. battery pack BP 18 Li 6,2 AS) as per EPTA procedure 01:2014	1.7 kg	

* Speed values based on fully charged battery pack.

Battery pack	BP 18
Battery voltage	18 V

5 Parts of the machine

- [1-1] Buttons for releasing the battery pack
- [1-2] Capacity display button on battery pack
- [1-3] Capacity display
- [1-4] LED lamp
- [1-5] Electronic speed selection
- [1-6] On/off switch
- [1-7] Locking sleeve
- [1-8] Rotational direction switch and safety lock/transport lock
- [1-9] Bit store
- [1-10] Belt clip
- [1-11] Insulated gripping surfaces (grey shaded area)

Accessories shown or described are not always included in the scope of delivery.

The specified illustrations appear at the beginning of the operating manual.

6 Commissioning

6.1 Belt clip [1-10]

The belt clip allows the power tool to be attached to work attire for brief periods. It can be attached to the right or left of the power tool using a screw [1a].

6.2 Switching on/off [1-6]

Press = ON, release = OFF



CAUTION

Risk of injury

- ▶ Do not look directly into the LED light. [4]

The LED light [1-4] lights up when the on/off switch [1-6] is pressed.

Set the rotational direction switch/safety lock [1-8] to the centre position to lock the on/off switch.

7 Battery pack





7.1 Changing the battery pack [2]

- ▶ Press both buttons at the same time [1-1] and pull the battery pack forwards and out of the device.
- ▶ Insert the new, fully charged battery pack so that it clicks into place on the bottom of the tool.

Follow the instructions enclosed with the charger in order to charge the battery pack.

7.2 Capacity indicator

The capacity display [1-3] indicates the charge of the battery pack for approx. 2 seconds after the button [1-2] is pressed:

	70–100%
	40–70%
	15–40%
	< 15%*

* **Recommendation:** Charge the battery pack before any further use.

- ① Further information about the charger and battery pack with capacity indicator can be found in the corresponding operating manual.

8 Settings



CAUTION

Risk of injury

- ▶ Only adjust the settings when the power tool is switched off.

8.1 Changing direction of rotation [1-8]

- Switch to the left = clockwise rotation
- Switch to the right = counterclockwise rotation

8.2 Setting the speed/stroke rate

Once it has been switched on, the tool will automatically revert to the gear/mode that was last selected.

The T-mode is recommended when using self-tapping drill screws.

- ▶ Press the gear switch [1-5] as many times as necessary to select the desired gear/mode.



One speed LED is lit
= 1st gear



Two speed LEDs are lit
= 2nd gear



Three speed LEDs are lit
= 3rd gear



T-mode LED is lit
= T-mode

- ① Drive in some test screws first to check the correct gear setting.

8.3 T-mode

Operating mode for driving small self-tapping drill screws (< 5 x 20 mm) into sheet metal with wooden substructures. After drilling through the sheet metal, the speed is automatically reduced to enable safe screwdriving.

9 Tool holder, attachments



WARNING

Risk of injury

- ▶ Remove the battery pack from the power tool before performing any work on the power tool.

9.1 Compatible accessories

This power tool is compatible with commercially available tools with 1/4" hex shank, as per DIN 3126 type E 6.3. [5]



CENTROTEC accessories are not compatible with this power tool.

9.2 Changing tools [3]

- ▶ Pull the sleeve of the bit locking system forward to release the insertion tool.
- ▶ Remove insertion tool.
- ▶ Push the new insertion tool into the locking sleeve until it audibly clicks into place.

9.3 Changing the bit in the insertion tool [3]

- ▶ Remove the bit from the insertion tool.
- ▶ Insert a new bit into the insertion tool.

10 Working with the machine



WARNING

Risk of injury

- ▶ Only attach the power tool to the screw when it is switched off.
- ▶ Always secure the workpiece in such a manner that it cannot move.
- ▶ Keep hands away from the rotating insertion tools.



CAUTION

Risk of burns

Tool holder and tools can become very hot during operation!

- ▶ Wear protective gloves when changing the tools!
- ▶ Allow to cool before attaching to belt clip.

10.1 Bit store [1-9]



WARNING

Risk of injury from metal cuttings in the bit store.

- ▶ Clean the bit store regularly and clear out metal cuttings.

Magnetic, to pick up bits.

10.2 Acoustic warning signal

Acoustic warning signals sound and the tool switches off in the following operating states:



peep

Battery empty/incompatible or tool overloaded.

- Charge/change the battery.
- Reduce the load on the tool.



peep

When pressing the on/off switch. Tool has overheated.

- Once it has cooled down, restart the tool.



peep peep peep

Tool is faulty.

- Contact the manufacturer to rectify the fault.

11 Service and maintenance



WARNING

Risk of injury, electric shock

- ▶ Always remove the battery pack from the power tool before performing any maintenance or service work.
- ▶ All maintenance and repair work that requires the power tool to be opened up should always be carried out by an authorised service workshop.

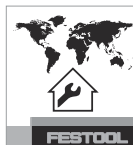

Customer service and repairs must only be carried out by the manufacturer or service workshops. Find the nearest address at:
www.festool.co.uk/service

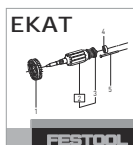

Always use original Festool spare parts. Order no. at:
www.festool.co.uk/service

To ensure constant air circulation, always keep the cooling air openings in the motor housing clean and free of blockages.

Keep the contacts on the power tool, charger and battery pack clean.

12 Environment



Do not dispose of the device in the household waste! Recycle devices, accessories and packaging. Observe applicable national regulations.

EU only: In accordance with the European Directive on waste electrical and electronic equipment and implementation in national law, used power tools must be collected separately and handed in for environmentally friendly recycling.

13 General information

Imported into the UK by

Festool UK Ltd
1 Anglo Saxon Way
Bury St Edmunds
IP30 9XH
Great Britain

13.1 Bluetooth®

The Bluetooth® word mark and the logos are registered trademarks of Bluetooth SIG, Inc.; they are used by TTS Tooltechnic Systems AG & Co. KG, and therefore by Festool, under licence.

1 Symboles

-  Avertit d'un danger général
-  Avertit d'un risque de décharge électrique
-  Lire le mode d'emploi et les consignes de sécurité !
-  Porter une protection auditive !
-  Porter des lunettes de protection !
-  Insérer la batterie
-  Dégager la batterie
-  Marquage CE : confirme la conformité de l'outil électroportatif aux directives de la Communauté européenne.
-  Ne pas jeter avec les ordures ménagères.
-  Conseil, information
-  Instruction

2 Consignes de sécurité

2.1 Consignes générales de sécurité pour outils électroportatifs

AVERTISSEMENT ! Veuillez lire toutes les consignes de sécurité et instructions.

Le non-respect des consignes de sécurité et des instructions peut provoquer une décharge électrique, un incendie et/ou des blessures graves.

Conserver l'ensemble des consignes de sécurité et des instructions afin de pouvoir les consulter ultérieurement.

Le terme « outil électroportatif » utilisé dans les consignes de sécurité se rapporte aux outils électroportatifs fonctionnant sur secteur (avec câble) et aux outils électroportatifs fonctionnant sur batterie (sans câble).

Respecter la notice d'utilisation du chargeur et de la batterie.

2.2 Consignes de sécurité spécifiques pour visseuses à chocs sans fil

- **Si la vis risque d'entrer en contact avec des câbles invisibles ou son propre câble de raccordement, tenez l'outil électroportatif par les parties isolées.** Le contact de la vis avec un câble sous tension peut également mettre des pièces métalliques de l'appareil sous tension et provoquer une décharge électrique.
- **Utilisez des appareils de détection appropriés pour repérer les câbles d'alimentation invisibles ou consultez l'entreprise de distribution locale.** Le contact de l'outil monté avec un câble sous tension peut provoquer un feu ou une décharge électrique. Une conduite de gaz endommagée peut provoquer une explosion. Le perçage dans une conduite d'eau provoque des dégâts matériels.



- **Portez un équipement de protection individuelle approprié :** protection auditive et lunettes de protection.
- **Tenir l'outil électroportatif bien en main. Régler correctement la vitesse de rotation pour le vissage. Attendez-vous à un couple de réaction élevé** qui peut survenir lorsque vous travaillez avec l'outil électroportatif.
- **Ne pas utiliser l'outil électroportatif sous la pluie ou dans un environnement humide.** L'humidité dans l'outil électroportatif peut causer un court-circuit et provoquer un incendie.
- **Attendez que l'outil électroportatif soit complètement immobilisé avant de le déposer.** L'outil monté peut s'accrocher et provoquer une perte de contrôle de l'outil électroportatif.
- **Éviter toute mise en marche par inadvertance.** Transporter l'outil électroportatif en gardant le doigt sur l'interrupteur marche/arrêt peut entraîner des accidents.
Si vous n'utilisez pas l'outil électroportatif, placez l'interrupteur pour marche droite/gauche [1-8] en position centrale pour arrêter l'interrupteur MARCHE/ARRÊT.
- **Ne pas faire fonctionner l'outil électroportatif sans fil avec des blocs d'alimentation secteur ou avec des batteries d'autres fabricants. Ne pas utiliser de chargeurs d'autres fabricants pour recharger la bat-**

terie. L'utilisation d'accessoires autres que ceux prévus par le fabricant peut provoquer une décharge électrique et/ou des accidents graves.

- **Utilisez uniquement des outils amovibles et accessoires validés par Festool pour cet outil électroportatif.** L'utilisation d'outils amovibles ou d'accessoires non validés peut augmenter le risque de blessures et provoquer un balourd considérable. Cela peut entraîner une dégradation de la qualité des résultats obtenus et une usure prématurée de l'outil électroportatif.

2.3 Valeurs d'émission

Les valeurs typiques déterminées selon EN 62841 sont les suivantes :

Niveau de pression acoustique $L_{PA} = 97 \text{ dB(A)}$

Niveau de puissance acoustique $L_{WA} = 108 \text{ dB(A)}$

Incertitude $K = 3 \text{ dB}$



ATTENTION

Émission de bruit lors de l'utilisation Lésions auditives

- Utiliser une protection auditive.

Valeur d'émission vibratoire a_h (somme vectorielle tridirectionnelle) et incertitude K déterminées conformément à EN 62841 :

$$a_h = 24 \text{ m/s}^2$$

$$K = 4 \text{ m/s}^2$$

Les valeurs d'émission indiquées (vibrations, bruit)

- sont fournies à des fins de comparaison avec d'autres appareils,
- permettent également une estimation provisoire des nuisances sonores et vibratoires lors de l'utilisation,
- sont représentatives des principales applications de l'outil électroportatif.



ATTENTION

Les valeurs d'émissions peuvent diverger des valeurs indiquées. Ceci dépend de l'utilisation de l'outil et du type de pièce à travailler.

- Il est nécessaire d'évaluer les nuisances sonores réelles sur toute la durée du cycle d'utilisation.
- Déterminer ensuite des mesures de sécurité adaptées aux nuisances sonores réelles afin de protéger l'utilisateur.

3 Utilisation conforme

La visseuse à chocs sans fil convient pour le vissage et le serrage de vis jusqu'à la plage de dimensions maximales spécifiées dans le métal, le bois, les matières plastiques et autres matériaux similaires.

Des vis autotaraudeuses sont prévues pour l'application dans le métal.

Tenir compte du fait que le régime et le couple sont directement liés. Cela signifie : plus le régime est faible, plus le couple est réduit.

L'outil électroportatif est conçu pour l'utilisation avec les batteries Festool de la série BP de la même catégorie de tension.



L'utilisateur est responsable des dommages et accidents dus à une utilisation non conforme, y compris des dommages et de l'usure résultant d'une utilisation industrielle continue.

4 Caractéristiques techniques

Visseuse à chocs sans fil	TID 18	
Tension du moteur	18 V	
Nombre de vitesses	3 + mode T	
Vitesse de rotation à vide*	1ère vitesse	1200 tr/min
	2ème vitesse	2000 tr/min
	3ème vitesse	3200 tr/min
Couple max.	180 Nm	
Couple de réaction sur la poignée	10 Nm	
Porte-outil DIN 3126 E	1/4" (6,3 mm)	
Porte-outil dimension A [5]	9,5 mm	

Visseuse à chocs sans fil	TID 18
Taille max. des vis dans le bois tendre	8 x 220 mm
Poids correspond à la procédure EPTA 01:2014 (avec batterie BP 18 Li 6,2 AS)	1,7 kg

* Valeurs de vitesse de rotation avec batterie entièrement chargée.

Batterie	BP 18
Tension de la batterie	18 V

5 Éléments de l'appareil

- [1-1]** Touches d'extraction de la batterie
- [1-2]** Touche témoin de charge de la batterie
- [1-3]** Témoin de charge
- [1-4]** Lampe LED
- [1-5]** Sélection électronique de la vitesse
- [1-6]** Interrupteur marche/arrêt
- [1-7]** Douille de verrouillage
- [1-8]** Interrupteur pour marche droite/gauche et bouton de sécurité anti-déclenchement/verrouillage de transport
- [1-9]** Logement pour embouts
- [1-10]** Clip pour ceinture
- [1-11]** Parties isolées (zone en gris) servant de poignée

Les accessoires illustrés ou décrits ne font pas tous partie des éléments livrés.

Les figures indiquées se trouvent au début de la notice d'utilisation.

6 Mise en service

6.1 Clip pour ceinture [1-10]

Le clip pour ceinture permet une fixation rapide de l'outil électroportatif aux vêtements de travail. Le montage est possible à droite ou à gauche de l'outil électroportatif au moyen de la vis [1a].

6.2 Mise en marche/à l'arrêt [1-6]

Appuyer = MARCHE, relâcher = ARRÊT



ATTENTION

Risques de blessures

- Ne pas regarder directement la lampe à LED ! [4]

La lampe LED [1-4] s'allume lorsque l'interrupteur marche/arrêt est enfoncé [1-6].

Placer l'interrupteur pour marche droite/gauche [1-8] en position centrale pour arrêter l'interrupteur MARCHE/ARRÊT.

7 Batterie





7.1 Remplacer la batterie [2]

- Appuyer sur les deux touches en même temps [1-1] et sortir la batterie par l'avant.
- Insérer la nouvelle batterie complètement chargée dans la partie inférieure de l'outil électroportatif.

Pour le chargement de la batterie, respecter les instructions fournies avec le chargeur !

7.2 Témoin de charge

L'affichage de capacité [1-3] indique à l'actionnement de la touche [1-2] le niveau de charge de la batterie pendant env. 2 s :

	70-100%
	40-70%
	15-40%
	< 15 % *

* **Recommandation** : recharger la batterie avant de continuer à utiliser l'appareil.

- ⓘ Vous trouverez des informations supplémentaires sur le chargeur et la batterie à l'indicateur de charge dans les notices d'utilisation de ces deux éléments.

8 Réglages



ATTENTION

Risque de blessures

- Réglages à effectuer uniquement quand l'outil électroportatif est à l'arrêt !

8.1 Changement de sens de rotation [1-8]

- Commutateur vers la gauche = rotation à droite
- Commutateur vers la droite = rotation à gauche

8.2 Régler le régime/la fréquence de frappes

Après la mise en marche, l'outil passe automatiquement au mode/à la vitesse réglée en dernier.

Pour utiliser des vis autotaraudeuses, le mode T est recommandé.

- ▶ Appuyer plusieurs fois sur le sélecteur de vitesse **[1-5]** pour changer de vitesse/mode.



Une LED de vitesse s'allume
= 1ère vitesse



Deux LED de vitesse s'allument
= 2ème vitesse



Trois LED de vitesse s'allument
= 3ème vitesse



LED du mode T s'allume
= mode T

- Testez la vitesse appropriée en faisant un vissage d'essai préalable.

8.3 Mode T

Mode de fonctionnement pour visser de petites vis autotaraudeuses (< 5 x 20 mm) dans la tôle avec une sous-construction en bois. Après le perçage de la tôle, le régime est automatiquement réduit pour permettre un vissage en toute sécurité.

9 Porte-outil, adaptateurs



AVERTISSEMENT

Risques de blessures

- ▶ Retirer la batterie de l'outil électroportatif avant toute intervention sur ce dernier !

9.1 Accessoires compatibles

Cet outil électroportatif est compatible avec les outils courants dotés d'une tige six pans 1/4" selon la norme DIN 3126 forme E 6.3. **[5]**



Les accessoires CENTROTEC ne sont pas compatibles avec cet outil électroportatif.

9.2 Remplacement de l'outil [3]

- ▶ Tirer la douille de verrouillage du blocage d'embout vers l'avant pour desserrer l'outil électroportatif.
- ▶ Retirer l'outil.

- ▶ Introduire le nouvel outil dans la douille de verrouillage jusqu'à ce que l'outil s'enclenche avec un clic.

9.3 Remplacer l'embout dans l'outil électroportatif [3]

- ▶ Retirer l'embout de l'outil électroportatif.
- ▶ Insérer un nouvel embout dans l'outil électroportatif.

10 Utilisation de la machine



AVERTISSEMENT

Risques de blessures

- ▶ Placer l'outil électroportatif sur la vis seulement quand il est désactivé !
- ▶ Fixer la pièce à travailler de manière à ce qu'elle ne puisse pas bouger pendant l'usinage.
- ▶ Tenir les mains à l'écart de l'outil électroportatif en rotation.



ATTENTION

Risque de brûlures

Le porte-outil et l'outil électroportatif peuvent devenir très chauds pendant l'utilisation !

- ▶ Portez des gants de protection lors du remplacement des outils électroportatifs !
- ▶ Laisser refroidir avant de l'accrocher au clip ceinture.

10.1 Logement pour embouts [1-9]



AVERTISSEMENT

Risques de blessures dues à des copeaux métalliques dans le logement pour embouts.

- ▶ Nettoyer régulièrement le logement pour embouts et retirer les copeaux.

Magnétique, pour le logement d'embouts.

10.2 Signaux d'avertissement sonores

Des signaux d'avertissement sonores retentissent lors des états de fonctionnement suivants et la machine s'arrête :



Batterie déchargée/incompatible ou outil en surcharge.

- Charger/remplacer la batterie.
- Réduire la charge sur l'outil.



En actionnant l'interrupteur MARCHE/ARRÊT. L'outil est en surchauffe.

- Remettre l'outil en service après refroidissement.



peep peep peep

Outil défectueux.

- Pour remédier au défaut, prendre contact avec le fabricant.

Uniquement UE : selon la directive européenne relative aux appareils électriques et électroniques usagés et sa transposition en droit national, les outils électroportatifs usagés doivent être collectés à part et recyclés de manière écologique.

Informations à propos de REACH : www.festool.com/reach

13 Remarques générales

13.1 Bluetooth®

La marque verbale Bluetooth® et les logos sont des marques déposées de Bluetooth SIG, Inc. et sont utilisés sous licence par TTS Tooltechnic Systems AG & Co. KG et donc par Festool GmbH.

11 Entretien et maintenance



AVERTISSEMENT

Risques de blessures, décharge électrique

- ▶ Avant toutes les opérations de maintenance et d'entretien, toujours retirer la batterie de l'outil électroportatif.
- ▶ Toutes les opérations de maintenance et de réparation nécessitant l'ouverture de l'outil électroportatif doivent uniquement être effectuées par un atelier de service après-vente agréé.



Service après-vente et réparation uniquement par le fabricant ou des ateliers homologués. Pour trouver l'adresse la plus proche : www.festool.fr/services



Utiliser uniquement des pièces détachées Festool d'origine ! Réf. sur : www.festool.fr/services

Pour assurer la circulation de l'air, il est impératif que les ouïes de ventilation du carter moteur soient maintenues dégagées et propres. Veiller à ce que les contacts de branchement sur l'outil électroportatif, le chargeur et la batterie restent propres.

12 Environnement



Ne pas jeter l'appareil avec les ordures ménagères ! Veiller à un recyclage écologique des appareils, accessoires et emballages. Respecter les règlements nationaux en vigueur.

1 Símbolos



Aviso de peligro general



Peligro de electrocución



¡Leer el manual de instrucciones y las indicaciones de seguridad!



Usar protección para los oídos



Utilizar gafas de protección



Insertar la batería



Soltar la batería



Marcado CE: Certifica la conformidad de la herramienta eléctrica con las directivas de la Comunidad Europea.



No depositar en la basura doméstica.



Consejo, indicación



Guía de procedimiento

2 Indicaciones de seguridad

2.1 Indicaciones de seguridad generales para herramientas eléctricas



ADVERTENCIA! Leer todas las indicaciones de seguridad y instrucciones. Si no se cumplen debidamente las indicaciones de seguridad y las instrucciones, pueden producirse descargas eléctricas, quemaduras o lesiones graves.

Si no se cumplen debidamente las indicaciones de seguridad y las instrucciones, pueden producirse descargas eléctricas, quemaduras o lesiones graves.

Guardar todas las indicaciones de seguridad e instrucciones para que sirvan de futura referencia.

El término "herramienta eléctrica" empleado en las indicaciones de seguridad hace referencia a herramientas eléctricas conectadas a la red eléctrica (con un cable de red) o a herramientas eléctricas alimentadas con batería (sin cable de red).

Tenga en cuenta el manual de instrucciones del cargador y de la batería.

2.2 Indicaciones de seguridad específicas de esta máquina para el atornillador de percusión a batería

- **Al realizar trabajos en los que los tornillos pudieran entrar en contacto con cables eléctricos ocultos o con el propio cable de conexión, sujete la herramienta eléctrica por las superficies de agarre aisladas.** El contacto del tornillo con un cable conectado a la corriente puede poner bajo tensión las piezas metálicas de la máquina y provocar una descarga eléctrica.
- **Utilice aparatos de exploración adecuados para detectar tuberías de abastecimiento ocultas o consulte a la compañía local de abastecimiento de energía.** El contacto de la herramienta con cables eléctricos puede provocar fuego y descargas eléctricas. Si se daña una tubería de gas, puede provocar una explosión. La penetración en una tubería de agua ocasiona daños materiales.



- **Es imprescindible utilizar los equipos de protección individual adecuados:** Protección de oídos y gafas de protección.
- **Sujete la herramienta eléctrica con la mano. Ajuste correctamente el número de revoluciones al atornillar. Esté preparado para los pares de reacción** que pueden producirse al trabajar con la herramienta eléctrica.
- **No utilice la herramienta eléctrica bajo la lluvia o en entornos húmedos.** La humedad puede provocar un cortocircuito en ella y hacer que se incendie.
- **Esperar a que la herramienta eléctrica esté completamente parada antes de soltarla.** La herramienta podría engancharse y quedar fuera de control.
- **Evite que la máquina se encienda de forma involuntaria.** Transportar la herramienta eléctrica sujetándola con el dedo por el interruptor de conexión y desconexión puede provocar accidentes.
Cuando no utilice la herramienta eléctrica, ponga el interruptor de marcha a derecha/izquierda **[1-8]** en la posición central para bloquear el interruptor de conexión y desconexión.
- **No utilizar fuentes de alimentación o baterías de otro fabricante con la herramienta eléctrica de batería. No utilizar cargadores de otro fabricante para cargar la bate-**

ría. El uso de accesorios no previstos por el fabricante puede provocar una descarga eléctrica o accidentes graves.

- **Utilice solo herramientas y accesorios autorizados por Festool para esta máquina.** El uso de herramientas o accesorios no autorizados puede aumentar el riesgo de lesiones y provocar desequilibrios considerables. Esto puede empeorar la calidad de los resultados de trabajo y aumentar el desgaste de la herramienta eléctrica.

2.3 Emisiones

Los valores típicos obtenidos de acuerdo con la norma EN 62841 son:

Nivel de intensidad sonora $L_{PA} = 97 \text{ dB(A)}$

Nivel de potencia sonora $L_{WA} = 108 \text{ dB(A)}$

Incertidumbre $K = 3 \text{ dB}$



ATENCIÓN

Ruido producido durante el trabajo Daños en los oídos

- Utilizar protección de oídos.

Valor de emisión de vibraciones en a_h (suma vectorial de tres direcciones) e incertidumbre K determinada según EN 62841:

$$a_h = 24 \text{ m/s}^2$$

$$K = 4 \text{ m/s}^2$$

Las emisiones especificadas (vibración, ruido)

- sirven para comparar máquinas,
- son adecuadas para una evaluación provisional de los valores de vibración y ruido en funcionamiento
- y representan las aplicaciones principales de la herramienta eléctrica.



ATENCIÓN

Los valores de emisión pueden diferir de los valores indicados. Esto depende del uso que se le dé a la herramienta y del tipo de pieza de trabajo procesado.

- Debe valorarse el nivel de carga real a lo largo de todo el ciclo de funcionamiento.
- Dependiendo de la carga real, deberán determinarse medidas de seguridad adecuadas para proteger al usuario.

3 Uso conforme a lo previsto

El atornillador de percusión a batería sirve para apretar y enroscar tornillos en metal, madera,

plásticos y materiales similares dentro del rango máximo de dimensiones especificado.

Para aplicaciones en metal se utilizan tornillos autorroscantes.

Hay que tener en cuenta que el número de revoluciones y el par de giro están directamente relacionados. Esto significa que, cuanto más bajo es el número de revoluciones, menor es el par de giro.

El uso previsto de la herramienta eléctrica es con acumuladores de Festool de la serie BP con la misma clase de tensión.



El usuario responderá de los daños y accidentes causados por un uso inadecuado; esto incluye también daños y desgaste por funcionamiento industrial continuo.

4 Datos técnicos

Atornillador de impacto a batería	TID 18	
Tensión del motor	18 V	
Número de velocidades	3 + modo T	
Número de revoluciones en vacío*	1.ª velocidad	1.200 rpm
	2.ª velocidad	2.000 rpm
	3.ª velocidad	3.200 rpm
Par de giro máx.	180 Nm	
Par de reacción de la empuñadura	10 Nm	
Alojamiento de herramienta DIN 3126 E	1/4" (6,3 mm)	
Alojamiento de herramienta, medida A [5]	9,5 mm	
Tamaño máx. de tornillo en madera blanda	8 x 220 mm	
Peso conforme al procedimiento EPTA 01:2014 (con batería BP 18 Li 6,2 AS)	1,7 kg	

* Número de revoluciones con la batería totalmente cargada.

Batería	BP 18
Voltaje de la batería	18 V

5 Componentes de la herramienta

- [1-1]** Teclas para desprender la batería
- [1-2]** Tecla de indicación de la capacidad en la batería
- [1-3]** Indicación de la capacidad
- [1-4]** Lámpara LED
- [1-5]** Selección electrónica de velocidad
- [1-6]** Interruptor de conexión y desconexión
- [1-7]** Casquillo de bloqueo
- [1-8]** Interruptor de marcha a derecha/izquierda y bloqueo de conexión/transporte
- [1-9]** Compartimento para puntas
- [1-10]** Clip de cinturón
- [1-11]** Superficies de agarre con aislamiento (zona sombreada en gris)

Los accesorios representados o descritos no forman parte íntegra de la dotación de suministro.

Las figuras indicadas se encuentran al principio del manual de instrucciones.

6 Puesta en servicio

6.1 Enganche de cinturón [1-10]

El enganche de cinturón permite fijar brevemente la herramienta eléctrica a la ropa de trabajo. El montaje puede realizarse tanto en el lado derecho como en el izquierdo de la herramienta eléctrica mediante un tornillo **[1a]**.

6.2 Encendido y apagado [1-6]

Presionar = encendido, soltar = apagado



ATENCIÓN

Peligro de lesiones

- ▶ No mirar directamente la lámpara LED. **[4]**

La lámpara LED **[1-4]** se enciende al presionar el interruptor de conexión y desconexión **[1-6]**. Poner el interruptor de marcha a derecha/izquierda **[1-8]** en posición central para bloquear el interruptor de conexión y desconexión.

7 Batería

7.1 Cambio de la batería [2]

- ▶ Pulsar ambas teclas al mismo tiempo **[1-1]** y extraer la batería hacia adelante.
- ▶ Encajar la nueva batería, totalmente cargada, en la parte inferior de la herramienta eléctrica.

Al cargar la batería, seguir las instrucciones suministradas con el cargador.

7.2 Indicación de capacidad

La indicación de la capacidad **[1-3]** muestra, al accionar la tecla **[1-2]**, el estado de carga de la batería durante aprox. 2 s:

	70-100 %
	40-70 %
	15-40 %
	< 15 % *

* **Recomendación:** cargar la batería antes de cada utilización.

- ① Hallará más información sobre el cargador y la batería con indicación de la capacidad en el manual de instrucciones del cargador y de la batería.

8 Ajustes



ATENCIÓN

Peligro de lesiones

- ▶ Ajustes solo con la herramienta eléctrica desenchufada

8.1 Cambio de sentido de giro [1-8]

- Interruptor hacia la izquierda = marcha a la derecha
- Interruptor hacia la derecha = marcha a la izquierda

8.2 Ajuste del número de revoluciones/impactos

Cuando se enciende, la máquina se pone automáticamente en la última velocidad/modo seleccionados.

Para utilizar los tornillos autorroscantes, se recomienda el modo T.

- ▶ Pulsar repetidamente el interruptor de velocidades **[1-5]** para cambiar de velocidad/modo.



Se ilumina un LED de número de revoluciones
= 1.^a velocidad



Se iluminan dos LED de número de revoluciones
= 2.^a velocidad



Se iluminan tres LED de número de revoluciones
= 3.^a velocidad



Se ilumina el LED de modo T
= modo T

i Para comprobar que la máquina está en la velocidad correcta, realice una prueba de enroscado.

8.3 Modo T

Modo operativo para el enroscado de tornillos autorroscantes pequeños (<5 x 20 mm) en chapa con subestructura de madera. Después de perforar la chapa, el número de revoluciones se reduce automáticamente para que el atornillado sea más seguro.

9 Alojamiento de herramienta, accesorios de prolongación



ADVERTENCIA

Peligro de lesiones

- ▶ Antes de llevar a cabo cualquier trabajo en la herramienta eléctrica, retirar la batería.

9.1 Accesorio compatible

Esta herramienta eléctrica es compatible con las herramientas convencionales con vástago hexagonal de 1/4" según DIN 3126 Forma E 6.3. **[5]**



Los accesorios CENTROTEC no son compatibles con esta herramienta eléctrica.

9.2 Cambio de herramienta [3]

- ▶ Para soltar la herramienta, tirar hacia adelante del casquillo de bloqueo del tope de la punta.
- ▶ Retirar la herramienta.
- ▶ Introducir la nueva herramienta en el casquillo de bloqueo hasta que encaje con un clic.

9.3 Cambio de la punta de atornillar en la herramienta [3]

- ▶ Retirar la punta de atornillar de la herramienta.

- ▶ Poner una punta de atornillar nueva en la herramienta.

10 Trabajo con la máquina



ADVERTENCIA

Peligro de lesiones

- ▶ Colocar la herramienta eléctrica en el tornillo siempre desconectada.
- ▶ Fijar la pieza de trabajo de forma que permanezca inmóvil al trabajarla.
- ▶ Mantener las manos alejadas de la herramienta cuando esté girando.



ATENCIÓN

Peligro de quemaduras

Durante el funcionamiento, la herramienta y su alojamiento pueden calentarse mucho.

- ▶ Al cambiar la herramienta, utilizar guantes de protección.
- ▶ Antes de colgarla del clip de cinturón, dejar que se enfríe.

10.1 Compartimento para puntas [1-9]



ADVERTENCIA

Peligro de lesiones por virutas de metal en el compartimento para puntas.

- ▶ Limpiar periódicamente el compartimento para puntas y eliminar las virutas.

Magnético, para recoger las puntas.

10.2 Señales acústicas de advertencia

En los siguientes estados operativos se emiten señales acústicas de advertencia y la máquina se desconecta:



peep

Batería agotada o incompatible o la máquina sobrecargada:

- Cargar/cambiar la batería.
- Reducir el esfuerzo de la máquina.



peep

Al pulsar el interruptor de conexión y desconexión. La máquina se ha sobrecalentado.

- Volver a poner la máquina en funcionamiento cuando se haya enfriado.



peep peep peep

Máquina averiada.

- Para la resolución de averías, ponerse en contacto con el fabricante.

11 Mantenimiento y cuidado



ADVERTENCIA

Peligro de lesiones y electrocución

- ▶ Antes de llevar a cabo cualquier trabajo de cuidado o mantenimiento, retirar siempre la batería de la herramienta eléctrica.
- ▶ Cualquier tarea de mantenimiento y reparación que suponga la apertura de la herramienta eléctrica deberá ser realizada únicamente por un taller de servicios autorizado.



El servicio de atención al cliente y de reparaciones solo está disponible a través del fabricante o de los talleres de reparación. Dirección más cercana en: www.festool.es/

servicio

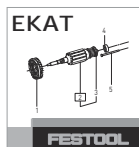

Utilizar solo piezas de recambio Festool originales. Referencia en: www.festool.es/servicio

A fin de garantizar una correcta circulación del aire, las aberturas para el aire de refrigeración dispuestas en la carcasa del motor deben mantenerse libres y limpias.

Mantenga siempre limpios los puntos de conexión de la herramienta eléctrica, el cargador y la batería.

12 Medio ambiente



No desechar con la basura doméstica.

Reciclar las herramientas, los accesorios y los embalajes de forma respetuosa con el medio ambiente. Respetar las disposiciones nacionales vigentes.

Solo UE: De acuerdo con la Directiva europea sobre residuos de aparatos eléctricos y electrónicos y su transposición a la legislación nacional, las herramientas eléctricas usadas deben recogerse por separado y reciclarse de forma respetuosa con el medio ambiente.

Información sobre REACh: www.festool.com/reach

13 Observaciones generales

13.1 Bluetooth®

La marca denominativa Bluetooth® y los logotipos son marcas registradas de Bluetooth SIG, Inc. Por lo tanto, todo uso que TTS Tooltechnic Systems AG & Co. KG y, por consiguiente, también Festool, hagan de dicha marca está sujeto a un contrato de licencia.

1 Simboli

-  Avvertenza di pericolo generico
-  Avvertenza sulle scariche elettriche
-  Leggere le istruzioni d'uso e le avvertenze di sicurezza.
-  Indossare dispositivi di protezione dell'udito.
-  Indossare gli occhiali protettivi.
-  Innestare la batteria
-  Sbloccare la batteria
-  Contrassegno CE: attesta la conformità dell'elettrostrumento alle Direttive della Comunità Europea.
-  Non smaltire tra i rifiuti domestici.
-  Consiglio, avvertenza
-  Istruzioni per l'uso

2 Avvertenze per la sicurezza

2.1 Avvertenze di sicurezza generali per elettrostrumenti

 **AVVERTENZA! Leggere tutte le avvertenze per la sicurezza e le indicazioni.** Eventuali errori nell'osservanza delle avvertenze di sicurezza e delle istruzioni d'uso possono provocare scosse elettriche, incendi e/o gravi lesioni.

Conservare tutte le avvertenze di sicurezza e le istruzioni d'uso per riferimenti futuri.

Il termine "elettrostrumento" utilizzato nelle avvertenze di sicurezza indica elettrostrumenti sia a filo (con cavo di rete), sia a batteria (senza cavo di rete).

Osservare il manuale di istruzioni del carica-batterie e della batteria.

2.2 Avvertenze di sicurezza specifiche dell'avvitatore a percussione a batteria

- **Afferrare l'elettrostrumento dalle superfici di presa isolate, nell'eseguire lavori in cui è possibile che la vite entri in contatto con**

linee elettriche nascoste o la propria linea di alimentazione. Il contatto della vite con un cavo sotto tensione può mettere in tensione anche parti metalliche dell'utensile, con conseguente rischio di folgorazione.

- **Utilizzare strumenti opportuni per localizzare tubi o cavi nascosti o consultare la società di approvvigionamento della zona.** Il contatto dell'attrezzo con un cavo conduttore di tensione può causare scariche elettriche e incendi. Il danneggiamento di un tubo del gas può causare esplosioni. La penetrazione in un tubo dell'acqua è causa di danni materiali.



- **Indossare adeguati equipaggiamenti di protezione individuale:** Protezioni acustiche ed occhiali protettivi.
- **Tenere l'elettrostrumento saldamente in mano. Impostare correttamente il numero di giri durante l'avvitamento. Prepararsi alle elevate coppie di reazione** che potrebbero insorgere nel lavorare con l'elettrostrumento.
- **Non utilizzare l'elettrostrumento sotto la pioggia o in ambienti umidi.** La presenza di umidità nell'elettrostrumento può provocare cortocircuiti ed incendi.
- **Prima di smontarlo, aspettare che l'elettrostrumento si sia arrestato.** L'innesto dell'utensile può essere trascinato, causando la perdita di controllo dell'elettrostrumento.
- **Evitare avviamenti involontari.** Il trasporto dell'attrezzo elettrico con il dito appoggiato sull'interruttore ON/OFF può causare incidenti.
Se non si utilizza l'elettrostrumento, spostare l'interruttore per rotazione destra/sinistra [1-8] in posizione centrale per bloccare l'interruttore ON/OFF.
- **Non utilizzare alimentatori o batterie di fornitori terzi per azionare gli utensili a batteria. Non utilizzare caricatori di fornitori terzi per caricare la batteria.** L'uso di accessori non raccomandati dal produttore può provocare scosse elettriche e/o gravi incidenti.
- **Utilizzare esclusivamente accessori ed utensili accessori approvati da Festool per il presente elettrostrumento.** L'impiego di accessori ed utensili accessori non approvati può aumentare il pericolo di lesioni e comportare forti sbilanciamenti. Inoltre, ciò

può peggiorare la qualità del lavoro ed aumentare l'usura dell'elettrotensile.

2.3 Valori di emissione

I valori determinati in base a EN 62841 sono tipicamente:

Livello di pressione acustica $L_{PA} = 97 \text{ dB(A)}$

Livello di potenza acustica $L_{WA} = 108 \text{ dB(A)}$

Tolleranza $K = 3 \text{ dB}$



PRUDENZA

Suono risultante dal lavoro

Danneggiamento dell'udito

- Utilizzare la protezione per l'udito.

Valore dell'emissione di vibrazioni a_h (somma vettoriale di tre direzioni) e tolleranza K rilevati secondo la norma EN 62841:

$$a_h = 24 \text{ m/s}^2$$

$$K = 4 \text{ m/s}^2$$

I valori di emissione indicati (vibrazioni, rumorosità)

- hanno valore di confronto tra le macchine,
- permettono una valutazione provvisoria del carico di rumore e di vibrazioni durante l'uso,
- rappresentano l'attrezzo elettrico nelle sue applicazioni principali.



PRUDENZA

I valori di emissione possono differire dai valori specificati. Questo dipende dall'uso dell'utensile e dal tipo di pezzo da lavorare.

- Deve essere valutato il carico effettivo durante l'intero ciclo operativo.
- A seconda del carico effettivo, devono essere definite misure di sicurezza adeguate per proteggere l'operatore.

3 Utilizzo conforme

L'avvitatore a percussione a batteria è adatto al fissaggio e all'avvitamento di viti in metallo, legno, plastica e materiali simili, fino alle dimensioni massime prescritte.

Per l'applicazione in metallo sono previste viti autoperforanti e autofilettanti.

Va notato che il numero di giri e la coppia sono in diretta correlazione. Cioè: minore è il numero di giri, minore è la coppia.

L'elettrotensile è concepito per l'utilizzo con le batterie Festool serie BP della stessa classe di tensione.



L'utente è responsabile dei danni e incidenti che si verificano a seguito di un utilizzo improprio; sono compresi anche i danni e l'usura dovuti al funzionamento industriale continuo.

4 Dati tecnici

Trapano avvitatore a batteria	TID 18	
Tensione motore	18 V	
Numero di velocità	3 + modalità T	
Numero di giri a vuoto *	1a velocità	1200 giri/min
	2ª velocità	2000 giri/min
	3ª velocità	3200 giri/min
Coppia di serraggio max.	180 Nm	
Coppia di reazione sull'impugnatura	10 Nm	
Attacco utensile DIN 3126 E	1/4" (6,3 mm)	
Attacco utensile quota A [5]	9,5 mm	
Max. dimensione della vite in legno morbido	8 x 220 mm	
Peso secondo EPTA-Procedure 01:2014 (con batteria BP 18 Li 6,2 AS)	1,7 kg	

* Dati sul numero di giri con batteria completamente carica.

Batteria	BP 18
Tensione batteria	18 V

5 Elementi dell'utensile

- [1-1] Tasti di sblocco della batteria
- [1-2] Pulsante indicatore di capacità sulla batteria
- [1-3] Indicatore di capacità
- [1-4] Lampada a LED
- [1-5] Selezione velocità elettronica
- [1-6] Interruttore ON/OFF
- [1-7] Manicotto di bloccaggio
- [1-8] Interruttore per rotazione destra/sinistra e fermo di accensione/bloccaggio di trasporto

- [1-9]** Portainseriti
- [1-10]** clip per cintura
- [1-11]** Superfici d'impugnatura isolate (zona in grigio)

L'accessorio raffigurato o descritto può non comparire nella fornitura standard.

Le illustrazioni indicate si trovano all'inizio delle istruzioni per l'uso.

6 Messa in funzione

6.1 Clip da cintura [1-10]

La clip da cintura consente di fissare per breve tempo l'elettro utensile agli indumenti da lavoro. Mediante l'apposita vite, è possibile montarla sulla destra o sulla sinistra dell'elettro utensile **[1a]**.

6.2 Accensione/spegnimento [1-6]

Premere = ON, rilasciare = OFF



PRUDENZA

Pericolo di lesioni

- Non guardare direttamente nella lampada LED! **[4]**

La lampada a LED **[1-4]** s'illumina premendo l'interruttore ON/OFF **[1-6]**.

Spostare l'interruttore per rotazione destra/sinistra **[1-8]** in posizione centrale per bloccare l'interruttore ON/OFF.

7 Batteria

7.1 Sostituzione della batteria [2]

- Premere contemporaneamente entrambi i tasti **[1-1]** ed estrarre in avanti la batteria.
- Agganziare la nuova batteria completamente carica nella parte inferiore dell'elettro utensile.

Per la carica della batteria rispettare le avvertenze accluse al caricabatterie!

7.2 Indicatore di capacità

Azionando il tasto **[1-2]**, l'indicatore della capacità **[1-3]** mostra per ca 2 secondi lo stato di carica della batteria:



70-100%



40-70%

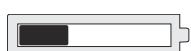

15-40%

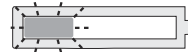

< 15% *

* **Raccomandazione:** caricare la batteria prima di continuare a utilizzarla.

- ⓘ Per maggiori informazioni sul caricabatterie e sulla batteria con indicazione della capacità, consultare i manuali di istruzioni di entrambi.

8 Impostazioni



PRUDENZA

Pericolo di lesioni

- Effettuare le regolazioni esclusivamente ad utensile spento.

8.1 Invertire il senso di rotazione [1-8]

- Interruttore verso sinistra = rotazione destrorsa
- Interruttore verso destra = rotazione sinistrorsa

8.2 Regolazione del numero di giri/battute

Dopo l'accensione, l'utensile si trova automaticamente nell'ultima modalità/velocità selezionata.

Per l'impiego di viti autoperforanti e autofiletanti si consiglia la modalità T.

- Premere ripetutamente l'interruttore della velocità **[1-5]** per cambiare velocità/modalità.



Un LED del numero di giri acceso
= 1^a velocità



Due LED del numero di giri accesi
= 2^a velocità



Tre LED del numero di giri accesi
= 3^a velocità



LED della modalità T acceso
= modalità T

- ⓘ Testare la velocità corretta con un avvitamento di prova preliminare.

8.3 Modalità T

Modalità di funzionamento per avvitare piccole viti autoperforanti e autofiletanti (< 5 x 20 mm) in lamiera e sottostrutture in legno. Dopo la foratura della lamiera, il numero di giri si riduce

in automatico per consentire un avvitanimento sicuro.

9 Attacco utensile, dispositivi aggiuntivi



AVVERTENZA

Pericolo di lesioni

- Prima di lavorare con l'utensile elettrico staccare la batteria!

9.1 Accessori compatibili

Questo elettroutensile è compatibile con gli utensili convenzionali con codolo esagonale da 1/4" secondo DIN 3126 Form E 6.3. [5]



L'accessorio CENTROTEC non è compatibile con questo elettroutensile.

9.2 Sostituzione dell'utensile [3]

- Tirare in avanti il manicotto di bloccaggio per allentare l'innesto dell'utensile.
- Rimuovere l'innesto dell'utensile.
- Introdurre il nuovo innesto dell'utensile nel manicotto di bloccaggio fino a farlo scattare in posizione.

9.3 Sostituzione dell'inserto nell'innesto dell'utensile [3]

- Rimuovere l'inserto dall'innesto dell'utensile.
- Inserire il nuovo inserto nell'innesto dell'utensile.

10 Utilizzo della macchina



AVVERTENZA

Pericolo di lesioni

- Applicare l'elettroutensile alla vite solo se spento!
- Fissare il pezzo in modo che non possa spostarsi durante la lavorazione.
- Mantenere le mani a distanza dall'innesto dell'utensile in rotazione.



PRUDENZA

Pericolo di incendio

L'attacco utensile e l'innesto possono diventare molto caldi durante il funzionamento!

- Durante le operazioni di sostituzione dell'innesto utensile indossare guanti protettivi!
- Farlo raffreddare prima di appenderlo alla clip da cintura.

10.1 Portainseriti [1-9]



AVVERTENZA

Pericolo di lesioni causate dai trucioli metallici presenti nel portainseriti.

- Pulire con regolarità il portainseriti e liberarlo dai trucioli.

Magnetico, per l'alloggiamento degli inserti.

10.2 Segnali di avviso acustici

Nelle seguenti situazioni sono emessi segnali acustici e l'attrezzo si disinserisce:



peep

Batteria scarica/incompatibile oppure utensile sovraccarico.

- Caricare/sostituire la batteria.
- Sollecitare meno l'utensile.



peep

Azionando l'interruttore ON/OFF. L'utensile è surriscaldato.

- Rimettere in funzione l'utensile dopo averlo fatto raffreddare.



peep peep peep

Utensile difettoso.

- Per l'eliminazione dei difetti contattare il produttore.

11 Cura e manutenzione



AVVERTENZA

Pericolo di lesioni e di folgorazione

- Prima di qualsiasi intervento di cura e manutenzione, prelevare la batteria dall'elettroutensile.
- Qualsiasi intervento di manutenzione e riparazione che richieda l'apertura dell'elettroutensile andrà eseguito esclusivamente da un'officina autorizzata dell'Assistenza Clienti Festool.



Assistenza Clienti e riparazione

esclusivamente a cura del costruttore o di officine di assistenza autorizzate. Per l'indirizzo più vicino alla vostra zona: www.festool.it/servizio

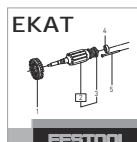

Utilizzare esclusivamente ricambi originali Festool. Per il codice di ordinazione: www.festool.it/servizio

Per garantire la circolazione d'aria è necessario tenere sempre sgombre e pulite le aperture per l'aria di raffreddamento praticate nell'alloggiamento del motore.

Tenere puliti i contatti di collegamento sull'elettrotensile, sul caricabatteria e sulle batterie.

12 Ambiente



Non gettare l'utensile fra i rifiuti domestici! Avviare utensili, accessori ed imballaggi ad un riciclo rispettoso dell'ambiente. Attenersi alle disposizioni di legge nazionali in vigore.

Solo UE: nel rispetto della direttiva europea in materia di apparecchiature elettriche ed elettroniche usate e delle rispettive leggi nazionali derivatene, gli elettrotensili devono essere raccolti separatamente e introdotti nell'apposito ciclo di smaltimento e recupero a tutela dell'ambiente.

Informazioni su REACH: www.festool.com/reach

13 Indicazioni generali

13.1 Bluetooth®

Il marchio denominativo Bluetooth® e i loghi sono marchi registrati di Bluetooth SIG, Inc. e vengono utilizzati da TTS Tooltechnic Systems AG & Co. KG e quindi da Festool su licenza.

1 Symbolen



Waarschuwing voor algemeen gevaar



Waarschuwing voor elektrische schok



Lees de gebruiksaanwijzing en veiligheidsvoorschriften!



Draag gehoorbescherming!



Draag een veiligheidsbril!



Accupack inbrengen



Accupack uitnemen



CE-markering: Bevestigt de conformiteit van het elektrische gereedschap met de richtlijnen van de Europese Unie.



Niet met het huisvuil meegeven.



Tip, aanwijzing



Handelingsinstructie

2 Veiligheidsvoorschriften

2.1 Algemene veiligheidsinstructies voor elektrische gereedschappen



WAARSCHUWING! Lees alle veiligheidsvoorschriften en aanwijzingen. Worden de veiligheidsinstructies en aanwijzingen niet in acht genomen, dan kan dit een elektrische schok, brand en/of ernstig letsel tot gevolg hebben.

Bewaar alle veiligheidsinstructies en aanwijzingen om ze later te kunnen raadplegen.

Het begrip "elektrisch gereedschap" dat in de veiligheidsinstructies gebruikt wordt, heeft betrekking op elektrisch gereedschap met netvoeding (met netsnoer) of elektrisch gereedschap met accuvoeding (zonder netsnoer).

Neem de bedieningshandleiding van het oplaadapparaat en het accupack in acht.

2.2 Machinespecifieke veiligheidsvoorschriften voor accuslagschroefmachines

- **Houd het elektrische gereedschap aan de geïsoleerde greepvlakken vast als u werkzaamheden uitvoert waarbij de schroef verborgen stroomleidingen of de eigen aansluitkabel kan raken.** Het contact van de schroef met een spanningvoerende leiding kan ook metalen apparaatonderdelen onder spanning zetten en tot een elektrische schok leiden.
- **Gebruik geschikte zoekapparaten om verborgen toevoerleidingen op te sporen of raadpleeg het plaatselijke nutsbedrijf.** Acontact van inzetgereedschap met een spanningvoerende leiding kan brand veroorzaken of tot een elektrische schok leiden. Beschadiging van een gasleiding kan een explosie veroorzaken. Het penetreren van een waterleiding veroorzaakt materiële schade.



- **Draag geschikte persoonlijke beschermingsmiddelen:** gehoorbescherming en veiligheidsbril.
- **Houd het elektrisch gereedschap stevig in de hand. Stel bij het schroeven het toerental correct in. Wees steeds op reactiemomenten bedacht** die bij het werken met elektrisch gereedschap kunnen optreden.
- **Gebruik het elektrische gereedschap niet in de regen of in een vochtige omgeving.** Vocht in het elektrische gereedschap kan tot kortsluiting en brand leiden.
- **Wacht tot het elektrische gereedschap tot stilstand gekomen is voor u het weglegt.** Het inzetgereedschap kan zich vasthaken en tot het verlies van de controle over het elektrische gereedschap leiden.
- **Vermijd onbedoeld inschakelen.** Het dragen van elektrisch gereedschap met uw vinger aan de in-/uit-schakelaar kan tot ongelukken leiden.
Als u het elektrische gereedschap niet gebruikt, de schakelaar voor links-/rechtsloop [1-8] in de middelste stand zetten om de aan-/uit-schakelaar te vergrendelen.
- **Geen netvoeding of accupacks van andere leveranciers voor het gebruik van het accugereedschap toepassen. Geen oplaadapparaten van andere leveranciers voor het laden van de accupacks gebruiken.** Het

gebruik van accessoires die niet door de fabrikant worden voorgeschreven, kan tot een elektrische schok en/of ernstig letsel leiden.

- **Gebruik alleen inzetgereedschappen en accessoires die door Festool voor dit elektrische gereedschap zijn goedgekeurd.**

Het gebruik van niet-goedgekeurd inzetgereedschap of accessoires kan tot een verhoogd letselrisico en aanzienlijke onbalans leiden. Dit kan de kwaliteit van de werkresultaten verslechteren en de slijtage van het elektrisch gereedschap verhogen.

2.3 Emissiewaarden

De volgens EN 62841 bepaalde waarden bedragen gewoonlijk:

Geluidsdruk niveau	$L_{PA} = 97 \text{ dB(A)}$
Geluidsvermogensniveau	$L_{WA} = 108 \text{ dB(A)}$
Onzekerheid	$K = 3 \text{ dB}$



VOORZICHTIG

Geluid dat bij het werk optreedt

Beschadiging van het gehoor

- Gehoorbescherming gebruiken.

Trillingsemissiewaarde a_h (vectorsom van drie richtingen) en onzekerheid K bepaald volgens EN 62841:

$$a_h = 24 \text{ m/s}^2$$

$$K = 4 \text{ m/s}^2$$

De aangegeven emissiewaarden (trilling, geluid)

- zijn geschikt om machines te vergelijken,
- om tijdens het gebruik een voorlopige inschatting van de trillings- en geluidsbelasting te maken
- en gelden voor de belangrijkste toepassingen van het elektrische gereedschap.



VOORZICHTIG

Emissiewaarden kunnen van de aangegeven waarden afwijken. Dit hangt af van het gebruik van het gereedschap en de soort van het bewerkte werkstuk.

- De werkelijke belasting tijdens de gehele bedrijfscyclus moet beoordeeld worden.
- Afhankelijk van de werkelijke belasting moeten passende veiligheidsmaatregelen ter bescherming van de bediener worden vastgelegd.

3 Gebruik volgens de voorschriften

De accuslagschroefmachine is geschikt voor het indraaien en vastschroeven van schroeven tot aan de aangegeven maximale afmetingen evenals voor het boren in metaal, hout, kunststoffen en soortgelijke materialen.

Als toepassing in metaal zijn zelftappende boorschroeven bedoeld.

Denk eraan dat het toerental en draaimoment rechtstreeks verband met elkaar houden. Dit betekent: hoe lager het toerental, des te lager het draaimoment.

Het elektrische gereedschap is bedoeld voor gebruik met Festool-accupacks van de serie BP uit dezelfde spanningsklasse.



Voor schade en ongevallen bij niet-reglementair gebruik is de gebruiker aansprakelijk; daaronder valt ook schade en slijtage door industrieel permanent gebruik.

4 Technische gegevens

Accuslagschroefmachine	TID 18	
Motorspanning	18 V	
Aantal versnellingen	3 + T-modus	
Onbelast toerental*	1e versnelling	1200 min ⁻¹
	2e versnelling	2000 min ⁻¹
	3e versnelling	3200 min ⁻¹
Max. draaimoment	180 Nm	
Reactiemoment op de handgreep	10 Nm	
Gereedschapsopname DIN 3126 E	1/4" (6,3 mm)	
Gereedschapsopname maat A [5]	9,5 mm	
Max. schroefgrootte in zacht hout	8 x 220 mm	
Gewicht conform EPTA-procedure 01:2014 (met accupack BP 18 Li 6,2 AS)	1,7 kg	

* Toerentalopgaven met volledig geladen accupack.

Accupack	BP 18
Accuspanning	18 V

5 Apparaatelementen

- [1-1]** Toetsen voor het losmaken van het accupack
- [1-2]** Toets capaciteitsindicatie op het accupack
- [1-3]** Vermogensindicatie
- [1-4]** LED-lamp
- [1-5]** Elektronische versnellingskeuze
- [1-6]** Aan-/uit-schakelaar
- [1-7]** Vergrendelingshuls
- [1-8]** Schakelaar voor links-/rechtsloop en inschakelvergrendeling/transportvergrendeling
- [1-9]** Bithouder
- [1-10]** Riemclip
- [1-11]** Geïsoleerde greepvlakken (grijs gearceerd gebied)

Afgebeelde of beschreven accessoires behoren voor een deel niet tot de leveringsomvang. De vermelde afbeeldingen staan in het begin van de gebruiksaanwijzing.

6 Ingebruikneming

6.1 Riemclip [1-10]

Met de riemclip is het mogelijk korte tijd het elektrisch gereedschap aan de werkkleding te bevestigen. De bevestiging is zowel links als rechts met een schroef op het elektrisch gereedschap mogelijk **[1a]**.

6.2 In-/uitschakelen [1-6]

Indrukken = AAN, loslaten = UIT



VOORZICHTIG

Gevaar voor letsel

- Niet direct in de LED-lamp kijken! **[4]**

Het LED-lampje **[1-4]** brandt bij ingedrukte aan-/uit-schakelaar **[1-6]**.

De schakelaar voor links-/rechtsloop **[1-8]** in de middelste stand zetten om de aan-/uit-schakelaar te vergrendelen.

7 Accupack

7.1 Accupack vervangen [2]

- Gelijktijdig beide toetsen indrukken **[1-1]** en het accupack naar voren eruit trekken.

- Het nieuwe, volledig geladen accupack in de onderkant van het elektrische gereedschap vastklikken.

Voor het opladen van het accupack de met het oplaadapparaat meegeleverde instructies in acht nemen!

7.2 Vermogensindicatie

De capaciteitsindicatie **[1-3]** geeft als de toets **[1-2]** wordt ingedrukt de laadtoestand van het accupack ca. 2 sec. lang aan:

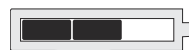
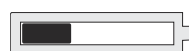
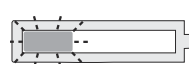
	70-100%
	40-70%
	15-40%
	< 15% *

* **Advies:** Laad het accupack op alvorens de machine verder te gebruiken.

- ⓘ Meer informatie over oplaadapparaat en accupack met capaciteitsindicatie vindt u in de bedieningshandleidingen van accupack en oplaadapparaat.

8 Instellingen



VOORZICHTIG

Gevaar voor letsel

- Instellingen alleen uitvoeren bij uitgeschakeld elektrisch gereedschap!

8.1 Draairichting veranderen [1-8]

- Schakelaar naar links = rechtsdraaiend
- Schakelaar naar rechts = linksdraaiend

8.2 Toerental/aantal slagen instellen

Het apparaat bevindt zich na het inschakelen automatisch in de laatst gekozen versnelling/modus.

Voor het gebruik van zelftappende boorschroeven wordt de T-modus aanbevolen.

- Herhaaldelijk de versnellingschakelaar **[1-5]** indrukken om de versnelling/modus te wisselen.



Een toerental-LED brandt
= 1e versnelling



Twee toerental-LED's branden
= 2e versnelling



Drie toerental-LED's branden
= 3e versnelling



T-modus-LED brandt
= T-modus

Test de juiste versnellingsstand door een voorafgaande testinschroefing.

8.3 T-modus

Bedrijfsmodus voor het inschroeven van kleine, zelftappende boorschroeven (< 5 x 20 mm) in plaatstaal met houten onderconstructie. Na het doorboren van het plaatstaal wordt automatisch het toerental verminderd om een veilig inschroeven mogelijk te maken.

9 Gereedschapsopname, aanzetstukken



WAARSCHUWING

Gevaar voor letsel

- ▶ Vóór alle werkzaamheden aan het elektrische gereedschap het accupack van het elektrische gereedschap verwijderen!

9.1 Compatibele accessoires

Dit elektrische gereedschap is compatibel met in de handel verkrijgbare gereedschappen met 1/4" zeskantschacht conform DIN 3126 vorm E 6.3. **[5]**



CENTROTEC-accessoires zijn niet compatibel met dit elektrische gereedschap.

9.2 Inzetgereedschap wisselen [3]

- ▶ Vergrendelingshuls van de bitvergrendeling naar voren trekken om het inzetgereedschap los te maken.
- ▶ Inzetgereedschap uitnemen.
- ▶ Het nieuwe inzetgereedschap in de vergrendelingshuls voeren tot het inzetgereedschap met een klik vastklikt.

9.3 Bit in inzetgereedschap wisselen [3]

- ▶ Bit uit het inzetgereedschap nemen.
- ▶ Daarna de nieuwe bit in het inzetgereedschap plaatsen.

10 Werken met de machine



WAARSCHUWING

Gevaar voor letsel

- ▶ Plaats het elektrische gereedschap alleen op de schroef wanneer het uitgeschakeld is!
- ▶ Werkstuk zo bevestigen dat het tijdens de bewerking niet kan bewegen.
- ▶ De handen weghouden van draaiend inzetgereedschap.



VOORZICHTIG

Verbrandingsgevaar

Gereedschapsopname en inzetgereedschap kunnen tijdens het gebruik zeer heet worden!

- ▶ Bij het wisselen van inzetgereedschappen veiligheidshandschoenen dragen!
- ▶ Vóór het ophangen aan de riemclip laten afkoelen.

10.1 Bithouder [1-9]



WAARSCHUWING

Letselgevaar door spanen in het bitmagazijn.

- ▶ Bitmagazijn regelmatig reinigen en van spanen ontdoen.

Magnetisch, voor de opname van bits.

10.2 Akoestische waarschuwingssignalen

Bij de volgende bedrijfsomstandigheden klinkt een akoestisch waarschuwingssignaal en wordt de machine uitgeschakeld:



peep

Accu leeg/incompatibel of gereedschap overbelast.

- Accu laden/vervangen.
- Het apparaat minder belasten.



peep

Bij het bedienen van de aan-/uit-schakelaar. Apparaat is oververhit.

- Na afkoeling apparaat weer in bedrijf nemen.



peep peep peep

Apparaat defect.

- Voor het verhelpen van de fout contact opnemen met de fabrikant.

11 Onderhoud en verzorging



WAARSCHUWING

Gevaar voor letsel, elektrische schokken

- ▶ Vóór alle onderhouds- en reparatiewerkzaamheden altijd het accupack van het elektrische gereedschap verwijderen.
- ▶ Alle onderhouds- en reparatiewerkzaamheden waarvoor het vereist is om de behuizing van het elektrische gereedschap te openen, mogen alleen in een geautoriseerde onderhoudswerkplaats worden uitgevoerd.



Klantenservice en reparatie alleen door fabrikant of door servicewerkplaatsen. Adres bij u in de buurt op: www.festool.nl/service

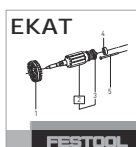

Alleen originele Festool-reserveonderdelen gebruiken! Bestelnr. op: www.festool.nl/service

Om de luchtcirculatie te garanderen, moeten de koelluchtopeningen in de motorbehuizing altijd vrij en schoon gehouden worden.

De aansluitcontacten van het elektrisch gereedschap, oplaadapparaat en accupack schoon houden.

12 Milieu



Geef het apparaat niet met het huisvuil mee!

Voer de apparaten, accessoires en verpakkingen op milieuvriendelijke wijze af. Neem de geldende nationale voorschriften in acht.

Alleen EU: Volgens de Europese richtlijn inzake gebruikte elektrische en elektronische apparaten en de omzetting hiervan in de nationale wetgeving dienen oude elektrische apparaten gescheiden te worden ingezameld en op milieuvriendelijke wijze te worden afgevoerd.

Informatie voor REACH: www.festool.com/reach

13 Algemene aanwijzingen

13.1 Bluetooth®

Het woordmerk Bluetooth® en de logo's zijn geregistreerde merken van Bluetooth SIG, Inc. en worden door TTS Tooltechnic Systems AG & Co. KG en dus door Festool onder licentie gebruikt.

1 Symboler



Varning för allmän risk



Varning för elstötar



Läs bruksanvisningen och säkerhetsanvisningarna!



Använd hörselskydd!



Använd skyddsglasögon!



Isättning av batteri



Lossa batteriet



CE-märkning: Bekräftar att elverktyget uppfyller kraven i Europeiska gemenskapens direktiv.



Kasta den inte i hushållssoporna.



Tips, information



Bruksanvisning

2 Säkerhetsanvisningar

2.1 Allmänna säkerhetsanvisningar för elverktyg



WARNING! Läs alla säkerhetsanvisningar och andra anvisningar. Följs inte säkerhetsanvisningarna och andra anvisningar kan det leda till elstötar, brand och/eller allvarliga personskador.

Spara alla säkerhetsanvisningar och andra anvisningar för framtida bruk.

Med begreppet "Elverktyg" som används i säkerhetsanvisningarna menas nätdrivna elverktyg (med nätkabel) och batteridrivna elverktyg (utan nätkabel).

Observera bruksanvisningen för batteriet och laddaren.

Observera bruksanvisningen för batteriet och laddaren.

2.2 Maskinspecifika säkerhetsanvisningar för batteridrivna slagskruvdragare

- **Håll händerna på elverktygets isolerade handtagsytor när du arbetar på ställen där insatsverktyget kan skada dolda elledningar eller sin egen kabel.** Om skruven

kommer i kontakt med en elledning kan maskindelar av metall bli strömförande och ge upphov till en elstöt.

- **Använd lämpliga sökapparater för att lokalisera dolda försörjningsledningar, eller kontakta den lokala distributören.** Om verktyget kommer i kontakt med en strömförande ledning kan det leda till brand och livsfarliga strömstötar. En skadad gasledning kan leda till explosion. En trasig vattenledning kan leda till omfattande materiella skador.



Använd lämplig personlig skyddsutrustning: Hörselskydd och skyddsglasögon.

- **Håll fast i elverktyget ordentligt. Ställ in varvtalet för skruvningen korrekt. Var beredd på de höga reaktionsmoment** som kan uppstå vid arbetet med elverktyget.
- **Använd inte elverktyget i regn eller fuktig miljö.** Fukt i elverktyget kan leda till kortslutning och brand.
- **Vänta tills elverktyget stannat innan du lägger ner det.** Insatsverktyget kan fastna och du kan förlora kontrollen över elverktyget.
- **Undvik att verktyget kopplas till av misstag.** Bär inte elverktyget med fingret på strömbrytaren. Det kan leda till olyckor. När elverktyget inte används ska knappen för höger-/vänstergång **[1-8]** ställas i mittläget för att låsa strömbrytaren.
- **Inga nätadapterar eller batterier av annat fabrikat får användas till det batteridrivna elverktyget. Inga batteriladdare av annat fabrikat får användas för att ladda batteriet.** Om man använder tillbehör av annat fabrikat finns risk för elstötar och/eller risk för svåra olyckor.
- **Använd endast insatsverktyg och tillbehör som är godkända av Festool för detta elverktyg.** Ökad risk för personskador och obalans vid användning av ej godkända insatsverktyg eller tillbehör. Detta kan försämra kvaliteten på arbetsresultaten och slita på elverktyget.

2.3 Emissionsvärden

De enligt EN 62841 fastställda värdena uppgår vanligtvis till:

Ljudtrycksnivå	$L_{PA} = 97 \text{ dB(A)}$
Ljudeffektnivå	$L_{WA} = 108 \text{ dB(A)}$
Osäkerhet	$K = 3 \text{ dB}$

**OBS!**
Buller vid arbetet
Hörselskador

- Använd hörselskydd.

Vibrationsemissionsvärde a_h (vektorsumma för tre riktningar) och osäkerhet K fastställs enligt EN 62841:

$$a_h = 24 \text{ m/s}^2$$

$$K = 4 \text{ m/s}^2$$

De angivna emissionsvärdena (vibration, oljud)

- används för maskinjämförelse,
- kan även användas för preliminär uppskattning av vibrations- och bullernivån under arbetet,
- representerar elverktygets huvudsakliga användningsområden.

**OBS!**
Emissionsvärdena kan avvika från de angivna värdena. Det beror på hur verktyget används och typen av arbetsobjekt.

- Man måste bedöma den faktiska belastningen under hela driftcykeln.
- Beroende på den faktiska belastningen måste lämpliga säkerhetsåtgärder vidtas för att skydda användarna.

3 Avsedd användning

Den batteridrivna slagskruvdragaren är avsedd för att dra åt och skruva i skruvar till det angivna maximala måttet i metall, trä, plast och liknande material.

Vid skruvning i metall ska borrar skruv användas. Tänk på att varvtalet och vridmomentet står i direkt relation till varandra. Det betyder: ju lägre varvtal, desto lägre vridmoment.

Elverktyget är avsett för användning med Festool-batterier i serien BP av samma spänningsklass.



Användaren ansvarar för skador och olyckor som uppkommit på grund av att maskinen använts på ett otillåtet sätt; detta gäller även skador och slitage genom industriell, konstant drift.

4 Tekniska data

Slagskruvdragare	TID 18	
Motorspänning	18 V	
Antal växlar	3 + T-läge	
Tomgångs- varvtal*	1:a växel	1200 varv/min
	2:a växel	2000 varv/min
	3:e växel	3200 varv/min
Max. vridmoment	180 Nm	
Reaktionsmoment i handtaget	10 Nm	
Verktygsfäste DIN 3126 E	1/4" (6,3 mm)	
Verktygsfäste mått A [5]	9,5 mm	
Max. skruvstorlek i mjukt trä	8 x 220 mm	
Vikt enligt EPTA-procedur 01:2014 (med batteri BP 18 Li 6,2 AS)	1,7 kg	

* Varvtalsuppgifter med fulladdat batteri.

Batteri	BP 18
Batterispänning	18 V

5 Delar

- [1-1] Knappar för lossning av batteri
- [1-2] Knapp för batteriindikator på batteri
- [1-3] Batteriindikator
- [1-4] LED-lampa
- [1-5] Elektronisk växelväljare
- [1-6] Strömbrytare
- [1-7] Låshylsa
- [1-8] Kontakt för höger-/vänstergång och tillkopplingspärr/transportspärr
- [1-9] Bits-depå
- [1-10] Bältesklämma
- [1-11] Isolerade handtagsytor (grått område)

Det avbildade eller beskrivna tillbehöret ingår ibland inte i leveransen.

De angivna bilderna finns i början av bruksanvisningen.

6 Driftstart

6.1 Bältesklämma [1-10]

Med bältesklämman kan man tillfälligt sätta fast elverktyget i arbetskläderna. Den monteras på höger eller vänster sida av verktyget med en skruv [1a].

6.2 Start/avstängning [1-6]

Tryck in strömbrytaren = TILL, släpp strömbrytaren = FRÅN



OBS!

Risk för personskador

- Titta inte direkt in i LED-lampan! [4]

LED-lampan [1-4] lyser när strömbrytaren hålls intryckt [1-6].

Ställ knappen för höger-/vänstergång [1-8] i mittläget för att låsa strömbrytaren.

7 Batteri



7.1 Byta batteri [2]

- Tryck samtidigt på båda knappar [1-1] och dra ut batteriet framåt.
- Tryck in det nya fulladdade batteriet i elverktygets undersida.

Observera anvisningen som följer med laddaren för laddning av batterier!

7.2 Batteriindikator

Batteriindikatorn [1-3] visar batteriets laddningsstatus i ca 2 sekunder när man trycker på knappen [1-2]:

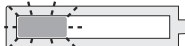
	70-100%
	40-70%
	15-40%
	< 15% *

* **Rekommendation:** ladda batteriet innan det används igen.

- ⓘ Mer information om batteriet och laddaren med batteriindikator finns i deras respektive bruksanvisningar.

8 Inställningar



OBS!

Risk för personskador

- Inställningar får endast göras när elverktyget är avstängt!

8.1 Ändra rotationsriktning [1-8]

- Omkopplaren åt vänster = högergång
- Omkopplaren åt höger = vänstergång

8.2 Ställa in varvtal/slagtal

Verktyget befinner sig automatiskt i den senast valda växeln/läget när det startas.

T-läget rekommenderas för borrar.

- Tryck flera gånger på växelreglaget [1-5] för att byta växel/läge.



En varvtals-LED lyser
= 1:a växeln



Två varvtals-LED:er lyser
= 2:a växeln



Tre varvtals-LED:er lyser
= 3:e växeln



T-lägets LED lyser
= T-läge

- ⓘ Testa rätt växelläge genom att provborra före arbetet.

8.3 T-läge

Detta läge används för iskruvning av mindre borrar (< 5 x 20 mm) vid plåt på träunderlag. När plåten borrats igenom minskas varvtalet automatiskt för att skruven ska skruvas i säkert.

9 Verktygsfäste, tillsatser



VARNING!

Risk för personskador

- Före alla arbeten på elverktyget ska man ta ut batteriet!

9.1 Kompatibla tillbehör

Detta elverktyg är kompatibelt med vanliga verktyg med 1/4" sexkantskaft enligt DIN 3126 form E 6.3. [5]



CENTROTEC-tillbehör är inte kompatibla med detta elverktyg.

9.2 Byta insatsverktyg [3]

- Dra fram bitsspärrens låshylsa för att lossa insatsverktyget.
- Ta ut insatsverktyget.
- För in det nya insatsverktyget i låshylsan tills det hakar fast med ett klick.

9.3 Byta bits i insatsverktyget [3]

- Ta ut bitset ur insatsverktyget.
- Sätt i ett nytt bits i insatsverktyget.

10 Arbeta med maskinen



VARNING!

Risk för personskador

- Verktyget får bara sättas mot skruven när det är avstängt!
- Fäst alltid arbetsobjektet ordentligt, så att det inte kan förflytta sig under arbetet.
- Håll undan händerna från det roterande insatsverktyget.



OBS!

Risk för brännskador

Verktögsfästet och insatsverktyget kan bli mycket heta vid användning!

- Använd skyddshandskar vid byte av insatsverktyg!
- Låt verktyget svalna innan det hängs upp i bältesklämman.

10.1 Bits-depå [1-9]



VARNING!

Risk för personskador på grund av metallspån i bits-depå.

- Rengör bits-depå regelbundet från spån.

Magnetisk för fasthållning av bits.

10.2 Akustiska varningssignaler

Akustiska varningssignaler hörs vid följande driftstatusar och maskinen stängs av:



Tomt/ej kompatibelt batteri eller överbelastat verktyg.

- Ladda/byt batteriet.
- Belasta verktyget mindre.



Vid manövrering av strömbrytaren. Verktyget är överhettat.

- Vänta med att använda verktyget tills det har svalnat.



peep peep peep

Verktyget defekt.

- Kontakta tillverkaren för felåtgärder.

11 Underhåll och skötsel



VARNING!

Risk för personskador, elstötar

- Ta alltid bort batteriet från elverktyget före underhålls- och servicearbete.
- Alla underhålls- och reparationsarbeten som kräver att man öppnar elverktyget får endast genomföras av en auktoriserad serviceverkstad.



Service och reparation får endast utföras av tillverkaren eller serviceverkstäder. Hitta närmaste adress på: www.festool.se/service

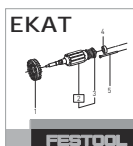

Använd bara Festools originalreservdelar! Art.nr på: www.festool.se/service

För att luftcirkulationen ska kunna garanteras, måste kylflöppningarna i motorns hölje alltid hållas öppna och rena.

Håll anslutningskontakterna på elverktyget, laddaren och batterierna rena.

12 Miljö



Släng inte maskinen i hushållssoporna!

Se till att verktyg, tillbehör och förpackningar lämnas till miljövänlig återvinning. Följ den nationella föreskrifterna.

Endast EU: Enligt EU-direktivet om uttjänt el- och elektronikutrustning och omsättning till nationell lagstiftning måste förbrukade elverktyg källsorteras och återvinnas på ett miljövänligt sätt.

Information om REACH: www.festool.com/reach

13 Allmänna anvisningar

13.1 Bluetooth®

Varumärkesnamnet Bluetooth® och logotyperna är registrerade märken som tillhör Bluetooth SIG, Inc. och används under licens av Tooltechnic Systems AG & Co. KG och därmed av Festool.

1 Tunnukset



Varoitus yleisestä vaarasta



Sähköiskuvaara



Lue käyttöopas, turvallisuusohjeet!



Käytä kuulosuojaimia!



Käytä suojalaseja!



Akun asennus



Akun irrotus



CE-tunnus: vahvistaa, että sähkötyökalu täyttää Euroopan yhteisön direktiivien määräykset.



Älä hävitä kotitalousjätteiden mukana.



Ohje, vihje



Käsittelyohje

2 Turvallisuusohjeet

2.1 Sähkötyökaluja koskevat yleiset turvallisuusohjeet



VAROITUS! Lue kaikki turvallisuus- ja käyttöohjeet. Turvallisuusohjeiden ja käyttöohjeiden noudattamisen laiminlyönti voi aiheuttaa sähköiskun, tulipalon ja/tai vakavia vammoja.

Säilytä kaikki turvallisuusohjeet ja käyttöohjeet myöhempää tarvetta varten.

Turvallisuusohjeissa käytetty termi "sähkötyökalu" tarkoittaa verkkokäyttöisiä sähkötyökaluja (verkkojohdon kanssa) tai akkukäyttöisiä sähkötyökaluja (ilman verkkojohdot).

Noudata laturin ja akun käyttöohjetta.

2.2 Akkuiskuruuvinväntimiä koskevat laitekohtaiset turvaohjeet

- **Pidä kiinni sähkötyökalun eristetyistä kahvapinnoista, kun teet sellaisia töitä, joissa ruuvi saattaa koskettaa piilossa olevia sähköjohtoja tai koneen omaan verkkovirtajohtoa.** Jos ruuvi osuu jännitteelli-

seen sähköjohtoon, sähkövirta voi johtua myös koneen metallisiin osiin ja aiheuttaa siten sähköiskun.

- **Käytä soveltuvia rakenneilmaisimia piilossa olevien johtojen etsimiseen, tai kysy neuvoa paikalliselta energia-/vesijohtolaitokselta.** Sähkötyökalun kosketus jännitetä johtavaan johtoon voi aiheuttaa tulipalon ja sähköiskun. Kaasujohdon vaurioituminen voi aiheuttaa räjähdysten. Vesijohdon rikkoutuminen aiheuttaa esinevahinkoja.



- **Käytä soveltuvia henkilönsuojaimia:** Kuulosuojaimet ja suojalasit.
- **Pidä sähkötyökalu tukevassa otteessa. Säädä kierrosluku ruuvauksen yhteydessä oikean suuruiseksi. Ole varautunut korkeisiin reaktiomomentteihin,** joita saattaa ilmetä sähkötyökalulla työskenneltäessä.
- **Älä käytä sähkötyökalua sateessa tai kosteassa ympäristössä.** Kosteus voi aiheuttaa sähkötyökalussa oikosulun tai tulipalon.
- **Odota, kunnes sähkötyökalu on pysähtynyt kokonaan, ennen kuin laitat koneen syrjään.** Muuten käyttötarvike voi pureutua alustan pintaan ja aiheuttaa sähkötyökalun hallinnan menettämisen.
- **Vältä tahatonta päällekytkentymistä.** Onnettomuusvaara, jos kannat sähkötyökalua sormi käynnistys-/sammutuskytkimellä. Kun et käytä sähkötyökalua, aseta oikealle/vasemmalle käynnin kytkin [1-8] keski-asentoon käynnistys-/sammutuskytkimen lukitsemiseksi.
- **Älä käytä akkusähkötyökalua verkkolaitteilla tai vieraila akuilla. Älä käytä vieraita latureita akkujen lataukseen.** Jos käytät muita kuin valmistajan suosittelemia lisätarvikkeita, tämä voi johtaa sähköiskuun ja/tai vakaviin tapaturmiin.
- **Käytä ainoastaan käyttötarvikkeita ja lisävarusteita, jotka Festool on hyväksynyt tässä sähkötyökalussa käytettäväksi.** Muiden kuin hyväksytyjen käyttötarvikkeiden tai lisävarusteiden käyttämisestä voi olla seurauksena suurempi loukkaantumisvaara ja huomattavia epätasapainotiloja. Tämä voi huonontaa työtulosten laatua ja lisätä sähkötyökalun kulumista.

2.3 Päästöarvot

EN 62841 mukaan määritetyt arvot ovat tyypillisesti:

Äänenpainetaso	$L_{PA} = 97 \text{ dB(A)}$
Äänentehotaso	$L_{WA} = 108 \text{ dB(A)}$
Epävarmuus	$K = 3 \text{ dB}$



HUOMIO

Työskenneltäessä syntyy melua Kuulovaurioiden vaara

- Käytä kuulosuojaimia.

Tärinäarvo a_h (kolmen suunnan vektorisumma) ja epävarmuus K standardin mukaan määritettynä EN 62841:

$$a_h = 24 \text{ m/s}^2$$

$$K = 4 \text{ m/s}^2$$

Ilmoitetut päästöarvot (tärinä, melu)

- ovat koneiden keskinäiseen vertailuun,
- soveltuvat myös käytön yhteydessä syntyvän tärinä- ja melukuormituksen alustavaan arviointiin,
- edustavat sähkötyökalun pääasiallisia käyttösovelluksia.



HUOMIO

Päästöarvot saattavat poiketa ilmoitetuista arvoista. Ne riippuvat työkalun käyttötavasta ja työkappaleen laadusta.

- Todellinen kuormitus täytyy arvioida koko käyttöjakson puitteissa.
- Todellisesta kuormituksesta riippuen täytyy määrittää asiaankuuluvat varotoimenpiteet käyttöturvallisuuden takaamiseksi.

3 Määräystenmukainen käyttö

Akkuiskuruuvinväännin soveltuu metallin, puun, muovien ja muiden vastaavien materiaalien kiinniruuvaamiseen ja ruuvaamiseen ilmoitettuun maksimaaliseen mitoitusalueeseen saakka.

Metalliin ruuvattaessa tulee käyttää itsekierteittäviä poraruuveja.

Huomaa, että kierrosluku ja vääntömomentti liittyvät suoraan toisiinsa. Tämä tarkoittaa: mitä pienempi kierrosluku, sitä alhaisempi vääntömomentti.

Tämä sähkötyökalu on tarkoitettu käytettäväksi saman jänniteluokan BP-mallisarjan Festool-akkujen kanssa.



Käyttäjä on vastuussa epäasianmukaisesta käytöstä aiheutuvista vaurioista ja tapaturmista; näihin kuuluvat myös teollisen jatkokäytön aiheuttamat vauriot ja kuluminen.

4 Tekniset tiedot

Akkuiskuruuvinväännin	TID 18	
Moottorin jännite	18 V	
Vaihteiden lukumäärä	3 + T-tila	
Tyhjäkäynti- kierrosluku*	1. vaihde	1200 min ⁻¹
	2. vaihde	2000 min ⁻¹
	3. vaihde	3200 min ⁻¹
Maks. vääntömomentti	180 Nm	
Reaktiomomentti kahvassa	10 Nm	
Työkalukiinnitys DIN 3126 E	1/4" (6,3 mm)	
Työkalukiinnitys, mitta A [5]	9,5 mm	
Maks. ruuvikoko pehmeään puuhun	8 x 220 mm	
EPTA-menettelyn 01:2014 mukainen paino (akun BP 18 Li 6,2 AS kanssa)	1,7 kg	

* Kierroslukutiedot täyteen ladatulla akulla.

Akku	BP 18
Akun jännite	18 V

5 Laitteen osat

- [1-1] Akun vapautuspainikkeet
- [1-2] Kapasiteettinäytön painike akussa
- [1-3] Kapasiteettinäyttö
- [1-4] LED-lamppu
- [1-5] Sähköinen vaihteen valinta
- [1-6] Käynnistys-/sammukskytkin
- [1-7] Lukitusholkki
- [1-8] Oikealle/vasemmalle käynnin kytkin ja käynnistyksen esto / kuljetuslukitus
- [1-9] Ruuvikärkien säilytyspaikka
- [1-10] vyöpidike
- [1-11] Eristetyt kahvapinnat (harmaan värinen alue)

Kuvassa esitetyt tai tekstissä kuvaillut lisävarusteet eivät osittain sisälly toimitukseen. Mainitut kuvat ovat käyttöohjekirjan alussa.

6 Käyttöönotto

6.1 Vyöpidike [1-10]

Vyöpidikkeellä voit kiinnittää sähkötyökalun lyhytaikaisesti työvaatteeseen. Sen voi asentaa ruuvilla sähkötyökalun oikealle tai vasemmalla puolelle [1a].

6.2 Päälle-/poiskytkentä [1-6]

Paina = PÄÄLLE, päästä irti = POIS



HUOMIO

Loukkaantumiswaara

- Älä katso suoraan LED-lamppuun! [4]

LED-lamppu [1-4] palaa päälle-/poiskytkintä painettaessa [1-6].

Aseta oikealle/vasemmalle käynnin kytkin [1-8] keskiasentoon käynnistys-/sammutuskytkimen lukitsemiseksi.

7 Akku



7.1 Akun vaihtaminen [2]

- Paina samanaikaisesti molempia painikkeita [1-1] ja vedä akku etukautta ulos.
- Työnnä uusi täysin ladattu akku sähkötyökalun alapuolelle niin, että se lukkiutuu paikalleen.

Noudata laturin mukana toimitettuja ohjeita akun latauksessa!

7.2 Kapasiteettinäyttö

Kapasiteettinäyttö [1-3] näyttää painiketta [1-2] painettaessa akun lataustilan n. 2 s ajan:

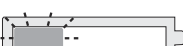
	70-100%
	40-70%
	15-40%
	< 15 % *

* **Suositus:** lataa akku ennen käytön jatkamista.

- ⓘ Laturia ja kapasiteettinäytöllä varustettua akkua koskevia lisätietoja saat laturin ja akun käyttöohjeista.

8 Asetukset



HUOMIO

Loukkaantumiswaara

- Tee säätöjä vain silloin, kun sähkötyökalu on kytketty pois päältä!

8.1 Pyörintäsuunnan muuttaminen [1-8]

- Kytkin vasemmalle = pyörintä myötäpäivään
- Kytkin oikealle = pyörintä vastapäivään

8.2 Kierros-/iskuluvun säätäminen

Laite on päälle kytkemisen jälkeen automaattisesti viimeiseksi valitulla vaihteella / tilassa. Suosittelemme T-tilaa käytettäessä itsekierteittäviä poraruuveja.

- Paina vaihdekytkintä [1-5] useamman kerran vaihteen/tilan vaihtamiseksi.



Yksi kierrosluku-LED palaa
= 1. vaihde



Kaksi kierrosluku-LEDiä palaa
= 2. vaihde



Kolme kierrosluku-LEDiä palaa
= 3. vaihde



T-tila-LED palaa
= T-tila

- ⓘ Testaa, onko vaihde sopiva tekemällä koeruuvaus ennen varsinaista ruuvausta.

8.3 T-tila

Käyttötila pienempien itsekierteittävien poraruuvien (< 5 x 20 mm) ruuvaamiseksi peltiin, jossa on puinen alarakenne. Kun poranterä on läpäissyt pellin, kierrosluku laskee automaattisesti turvallisen ruuvauksen mahdollistamiseksi.

9 Teräkiinnitin, lisäslaitteet



VAROITUS

Loukkaantumiswaara

- Irrota akku sähkötyökalusta ennen kaikkia sähkötyökaluun kohdistuvia töitä!

9.1 Yhteensopivat lisävarusteet ja tarvikkeet

Tämä sähkötyökalu on yhteensopiva tavansaomaisten työkalujen kanssa, joissa on standar-

din DIN 3126 mukainen muodon E 6.3 kuusi-kantakiinnitys, koko 1/4". [5]



CENTROTEC-tarvikkeet eivät ole yhteensopivia tämän sähkötyökalun kanssa.

9.2 Käyttötarvikkeen vaihto [3]

- ▶ Vedä ruuvikärjen lukituksen lukitusholkki eteen käyttötarvikkeen irrottamiseksi.
- ▶ Poista käyttötarvike.
- ▶ Työnnä uusi käyttötarvike lukitusholkkiin, niin että käyttötarvike lukkiutuu napsahtaen paikalleen.

9.3 Käyttötarvikkeen ruuvikärjen vaihtaminen [3]

- ▶ Poista ruuvikärki käyttötarvikkeesta.
- ▶ Aseta uusi ruuvikärki paikalleen käyttötarvikkeeseen.

10 Koneen kanssa työskentely



VAROITUS

Loukkaantumiswaara

- ▶ Laite sähkötyökalu vain sammutettuna ruuvin päälle!
- ▶ Kiinnitä työkappale aina niin, ettei se pääse liikkumaan työstön aikana.
- ▶ Pidä kädet loitolla pyörivästä käyttötarvikkeesta.



HUOMIO

Palovammavaara

Työkalukiinnitys ja käyttötarvike voivat kuumentua erittäin voimakkaasti käytön aikana!

- ▶ Käytä suojakäsineitä vaihtaessasi käyttötarvikkeen!
- ▶ Anna laitteen jäähtyä ennen sen ripustamista vyökiinnikkeeseen.

10.1 Ruuvikärkien säilytyspaikka [1-9]



VAROITUS

Loukkaantumiswaara ruuvikärkien säilytyspaikkaan kerääntyneiden metallilastujen johdosta.

- ▶ Puhdista ruuvikärkien säilytyspaikka säännöllisesti ja poista lastut.

Magneettinen, ruuvikärkien kiinnitykseen.

10.2 Varoitusäänimerkit

Varoitusäänimerkit annetaan seuraavissa käytötiloissa ja laite sammuu:



peep

Akku tyhjä / ei yhteensopiva tai laite ylikuormitettu.

- Lataa/vaihda akku.
- Kuormita laitetta vähemmän.



peep

Käynnistys-/sammutuskytkintä painettaessa. Laite on ylikuumentunut.

- Ota laite jälleen käyttöön, kun se on jäähtynyt.



peep peep peep

Laite viallinen.

- Ota yhteys valmistajaan vian korjaamiseksi.

11 Huolto ja hoito



VAROITUS

Loukkaantumiswaara, sähköiskuvaara

- ▶ Irrota aina akku sähkötyökalusta, ennen kuin alat tehdä koneeseen liittyviä huolto- ja kunnossapitotöitä.
- ▶ Kaikki sähkötyökalun rungon avaamista edellyttävät huolto- ja korjaustyöt saa antaa vain valtuutetun huoltokorjaamon tehtäväksi.



Anna vain valmistajan tai valtuutetun huoltokorjaamon tehdä **huolto- ja korjaustyöt**. Lähimmän huoltopisteen voit katsoa nettiosoitteesta: www.festool.fi/huolto

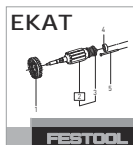

Käytä vain alkuperäisiä Festool-va-raosia! Tuotenumerot voit katsoa nettiosoitteesta: www.festool.fi/huolto

Ilmankierron varmistamiseksi moottorin kotelon jäähdytysilmarakojen täytyy olla aina vapaita ja puhtaita.

Pidä sähkötyökalun, latauslaitteen ja akun liitäntäkoskettimet puhtaina.

12 Ympäristö



Älä heitä käytöstä poistettua konetta talousjätteiden joukkoon! Toimita käytöstä poistetut laitteet, tarvikkeet ja pak-

kaukset ympäristöystävälliseen kierrätykseen. Noudata voimassa olevia kansallisia määräyksiä.

Vain EU: käytöstä poistettuja sähkö- ja elektroniikkalaitteita koskevan eurooppalaisen direktiivin ja sitä vastaavan kansallisen lainsäädännön mukaan loppuun käytetyt sähkötyökalut

täytyy kerätä erikseen talteen ja toimittaa ympäristöä säästävään kierrätykseen.

REACH:iin liittyvät tiedot: www.festool.com/reach

13 Yleisiä ohjeita

13.1 Bluetooth®

Tavaramerkki Bluetooth® ja logot ovat rekisteröityjä tavaramerkkejä, jotka omistaa Bluetooth SIG, Inc. ja joita TTS Tooltechnic Systems AG & Co. KG ja Festool käyttävät lisenssillä.

1 Symboler



Advarsel om generel fare



Advarsel om elektrisk stød



Brugsanvisning, læs sikkerhedsanvisningerne!



Brug høreværn!



Brug beskyttelsesbriller!



Indsætning af batteri



Frigørelse af batteri



CE-mærkning: Bekræfter, at el-værktøjet er i overensstemmelse med EU-direktiverne.



Må ikke bortskaffes sammen med almindeligt husholdningsaffald.



Tip, Bemærk



Handlingsanvisning

2 Sikkerhedsanvisninger

2.1 Generelle sikkerhedsanvisninger for el-værktøj



ADVARSEL! Læs alle sikkerhedsanvisninger og vejledninger. Overholdes sikkerhedsanvisningerne og vejledningerne ikke, er der risiko for elektrisk stød, brand og/eller alvorlige kvæstelser.

Opbevar alle sikkerhedsanvisninger og vejledninger til senere brug.

Med begrebet "el-værktøj", som anvendes i sikkerhedsanvisningerne, menes ledningsdrevet el-værktøj (med netkabel) og batteridrevet el-værktøj (uden netkabel).

Læs brugsanvisningen til batteriladeren og batteriet.

2.2 Specielle sikkerhedsanvisninger for akku slagskruemaskiner

- **Hold el-værktøjet i de isolerede grebsflader under udførelse af arbejde, hvor der er risiko for, at skruen kan ramme skjulte strømledninger eller maskinlednin-**

gen. Berøring med spændingsførende ledninger kan også sætte metaldele under spænding og medføre elektrisk stød.

- **Anvend egnede detektorer for at identificere skjulte forsyningsledninger, eller spørg det lokale forsyningselskab.** Hvis indsatsværktøjet får kontakt med en spændingsførende ledning, kan det medføre brand og elektrisk stød. Beskadigelse af en gasledning kan medføre en eksplosion. Gennemtrængning af et vandrør medfører materielle skader.



- **Brug egnede personlige værnemidler:** Høreværn og beskyttelsesbriller.
- **Hold godt fast i el-værktøjet. Indstil omdrejningstallet korrekt under skruring. Vær forberedt på høje reaktionsmomenter,** som kan opstå under arbejdet med el-værktøjet.
- **Brug ikke el-værktøjet i regnvejrr eller i fugtige omgivelser.** Fugt i el-værktøjet kan føre til kortslutning og brand.
- **Vent med at lægge el-værktøjet til side, til det er standset.** Værktøjet kan sætte sig fast, og man kan miste kontrollen over el-værktøjet.
- **Undgå utilsigtet tilkobling.** Det kan medføre ulykker, hvis el-værktøjet bæres med fingeren på start-stop-knappen. Hvis du ikke bruger el-værktøjet, sættes kontakten til højre-/venstreløb [1-8] i midterstilling for at fastlåse start-stop-knappen.
- **Brug ikke strømforsyninger eller batterier fra andre leverandører til at drive akku-el-værktøjet. Brug ikke ladere fra andre leverandører til at oplade batterierne.** Brug af tilbehør, der ikke er godkendt af producenten, kan medføre elektrisk stød og/eller alvorlige ulykker.
- **Brug kun indsatsværktøj og tilbehør, som er godkendt af Festool til dette el-værktøj.** Anvendes der indsatsværktøj eller tilbehør, som ikke er godkendt, kan der være øget risiko for personskader og opstå stærk ubalance. Det kan forringe arbejdsresultaternes kvalitet og øge el-værktøjets slitage.

2.3 Emissionsværdier

Værdierne, som er fundet i henhold til EN 62841 er typisk:

Lydtrykniveau	$L_{PA} = 97 \text{ dB(A)}$
Lydeffekt	$L_{WA} = 108 \text{ dB(A)}$
Usikkerhed	$K = 3 \text{ dB}$

**FORSIGTIG****Støj, der opstår ved arbejdet****Beskadigelse af hørelsen**

- Brug høreværn.

Vibrationsemissionsværdi a_h (vektorsum fra tre retninger) og usikkerhed K målt iht. EN 62841:

$$a_h = 24 \text{ m/s}^2$$

$$K = 4 \text{ m/s}^2$$

De angivne emissionsværdier (vibration, støj)

- bruges til sammenligning af maskiner,
- men kan også bruges til en foreløbig bedømmelse af vibrations- og støjbelastningen ved brug
- og repræsenterer de vigtigste anvendelsesformål for el-værktøjet.

**FORSIGTIG**

Emissionsværdierne kan afvige fra de angivne værdier. Dette afhænger af, hvordan værktøjet anvendes og hvilken type emne, der bearbejdes.

- Der skal tages højde for den faktiske belastning i hele driftscyklussen.
- Alt efter den faktiske belastning skal der træffes egnede sikkerhedsforanstaltninger for at beskytte brugeren.

3 Bestemmelsesmæssig brug

Akku slagbore-/skruemaskinen er beregnet til fastspænding og iskruning af skruer op til det angivne maksimale størrelsesområde i metal, træ, kunststof og lignende materialer.

I metal skal der anvendes selvskærende bore-skruer.

Vær opmærksom på, at der er en direkte sammenhæng mellem omdrejningstallet og drejningsmomentet. Det betyder følgende: Jo lavere omdrejningstal, desto lavere drejningsmoment.

El-værktøjet er beregnet til brug sammen med Festool-batterierne i serien BP af samme spændingsklasse.



Brugeren hæfter for skader og uheld som følge af ukorrekt brug, herunder hører også skader og slid som følge af kontinuerlig industriel brug.

4 Tekniske data

Akku skruemaskine	TID 18	
Motorspænding	18 V	
Antal gear	3 + T-modus	
Omdrejninger i tomgang*	1. gear	1200 o/min
	2. gear	2000 o/min
	3. gear	3200 o/min
Maks. drejningsmoment	180 Nm	
Reaktionsmoment på grebet	10 Nm	
Værktøjholder DIN 3126 E	1/4" (6,3 mm)	
Værktøjholder str. A [5]	9,5 mm	
Maks. skruestørrelse i blødt træ	8 x 220 mm	
Vægt iht. EPTA-procedure 01:2014 (med batteri BP 18 Li 6,2 AS)	1,7 kg	

* Omdrejningstal baseret på fuldt opladet batteri.

Batteri	BP 18
Batterispænding	18 V

5 Produktets elementer

- [1-1] Knapper til frigørelse af batteriet
- [1-2] Knap til kapacitetsindikatoren på batteriet
- [1-3] Kapacitetsindikator
- [1-4] LED-lampe
- [1-5] Elektronisk gearskift
- [1-6] Start-stop-kontakt
- [1-7] Låsering
- [1-8] Kontakt til højre-/venstreløb og startspærre/transportlås
- [1-9] Bitsdepot
- [1-10] Bælteclips
- [1-11] Isolerede grebsflader (gråt område)

Det viste eller beskrevne tilbehør er til dels ikke en del af leveringen.

De angivne illustrationer findes i starten af brugsanvisningen.

6 Ibrugtagning

6.1 Bælteclips [1-10]

Bælteclipsen gør det muligt at fastgøre el-værktøjet kortvarigt i arbejdstøjet. Den kan monteres til højre eller venstre på el-værktøjet ved hjælp af en skrue [1a].

6.2 Tænd/sluk [1-6]

Tryk = TÆND, slip = SLUK



FORSIGTIG

Risiko for personskader

- Kig ikke direkte ind i LED-lampen! [4]

LED-lampen [1-4] lyser, når der trykkes på start-stop-knappen [1-6].

Sæt kontakten til højre-/venstreløb [1-8] i midterstilling for at fastlåse start-stop-knappen.

7 Batteri

7.1 Udskiftning af batteri [2]

- Tryk samtidig på de to knapper [1-1], og træk batteriet ud fortil.
- Bring det nye, fuldt opladede batteri i indgreb i undersiden af el-værktøjet.

Læs de vedlagte informationer om opladning af batteriet i batteriladeren!

7.2 Kapacitetsindikator

Kapacitetsindikatoren [1-3] viser batteriets ladetilstand i ca. 2 s, når der trykkes på knappen [1-2]:



70-100%



40-70%



15-40%

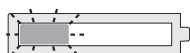

< 15% *

* **Anbefaling:** Oplad batteriet, før det bruges igen.

- ⓘ Yderligere information om batterilader og batteri med kapacitetsindikator findes i brugsanvisningerne til batteriladeren og batteriet.

8 Indstillinger



FORSIGTIG

Risiko for personskader

- Indstillinger kan kun foretages, når el-værktøjet er slukket!

8.1 Ændring af rotationsretning [1-8]

- Kontakt til venstre = højreløb
- Kontakt til højre = venstreløb

8.2 Indstilling af omdrejnings-/slagtallet

Når maskinen tændes, er det sidst valgte gear og den sidst valgte modus aktiveret.

T-modus anbefales ved anvendelse af selvskærende boreskruer.

- Tryk på gearknappen [1-5] flere gange for at skifte gear/modus.



En omdrejningstal-LED lyser
= 1. gear



To omdrejningstal-LED'er lyser
= 2. gear



Tre omdrejningstal-LED'er lyser
= 3. gear



T-modus-LED lyser
= T-modus



Test det rigtige geartrin ved at foretage en prøveskruing.

8.3 T-modus

Driftsmodus til iskruing af mindre, selvskærende boreskruer (< 5 x 20 mm) i metal med træunderkonstruktion. Når der er boret gennem metalpladen, reduceres omdrejningstallet automatisk for at muliggøre en sikker iskruing.

9 Værktøjsholder, forsats



ADVARSEL

Risiko for personskader

- Tag batteriet af før alt arbejde på el-værktøjet!

9.1 Kompatibelt tilbehør

Dette el-værktøj er kompatibelt med gængse værktøjer med 1/4" sekskantskaft iht.

DIN 3126 stil E 6.3. [5]

 CENTROTEC-tilbehør er ikke kompatibelt med dette el-værktøj.

9.2 Skift af indsatsværktøj [3]

- ▶ Træk bitlåsens låsering fremad for at løsne indsatsværktøjet.
- ▶ Tag indsatsværktøjet ud.
- ▶ Før det nye indsatsværktøj ind i låseringen, indtil der lyder et klik.

9.3 Skift af bit i indsatsværktøj [3]

- ▶ Fjern bitten fra indsatsværktøjet.
- ▶ Sæt en ny bit i indsatsværktøjet.

10 Arbejde med maskinen



ADVARSEL

Risiko for personskader

- ▶ El-værktøjet skal være slukket, når det sættes på skruen!
- ▶ Fastgør emnet, så det ikke kan bevæge sig under bearbejdningen.
- ▶ Hold hænderne væk fra det drejende værktøj.



FORSIGTIG

Fare for forbrænding

Værktøjholder og indsatsværktøj kan blive meget varme under drift!

- ▶ Bær beskyttelsehandsker ved udskiftning af indsatsværktøj!
- ▶ Lad værktøjet afkøle, før det fastgøres i bælteclipsen.

10.1 Bitsdepot [1-9]



ADVARSEL

Risiko for personskader på grund af metal-spåner i bitsdepotet.

- ▶ Rengør og fjern regelmæssigt spåner fra bitsdepotet.

Magnetisk, til opbevaring af bits.

10.2 Akustiske advarselssignaler

Akustiske advarselssignaler høres ved følgende driftstilstande, og maskinen slår fra:



peep

Batteriet er tomt/inkompatibelt eller maskinen overbelastet.

- Oplad/skift batteri.
- Belast maskinen mindre.



peep

Ved tryk på start-stop-kontakten. Maskinen er overophedet.

- Tag maskinen i brug igen efter afkøling.



peep peep peep

Maskinen er defekt.

- Kontakt producenten med henblik på fejlafhjælpning.

11 Vedligeholdelse og pleje



ADVARSEL

Risiko for kvæstelser, elektrisk stød

- ▶ Tag altid batteriet ud af el-værktøjet før vedligeholdelses- og servicearbejde.
- ▶ Vedligeholdelses- og reparationsarbejde, der kræver, at el-værktøjet åbnes, må kun foretages af et autoriseret serviceværksted.



Kundeservice og reparation må kun udføres af producenten eller serviceværksteder. Nærmeste adresse findes på: www.festool.dk/service

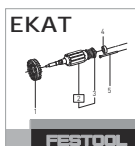

Brug kun originale Festool-reservedele! Artikelnr. findes på: www.festool.dk/service

For at sikre luftcirkulationen skal køleluftåbningerne i motorhuset altid holdes frie og rene. Hold kontakterne på el-værktøjet, batteriladere og batteriet rene.

12 Miljø



Maskinen må ikke bortskaffes med almindeligt husholdningsaffald! Udstyr, tilbehør og emballage skal bortskaffes miljømæssigt korrekt på en kommunal genbrugsstation. Gældende nationale forskrifter skal overholdes.

Kun EU: Ifølge Rådets direktiv om affald af elektrisk og elektronisk udstyr og gennemførelse i national ret skal gammelt el-værktøj indsamles separat og afleveres til miljøvenlig genvinding.

Informationer om REACh: www.festool.com/reach

13 Generelle henvisninger

13.1 Bluetooth®

Ordmærket Bluetooth® og logoerne er registrerede varemærker tilhørende Bluetooth SIG, Inc. og anvendes af TTS Tooltechnic Systems AG & Co. KG og Festool under licens.

1 Symboler

-  Advarsel om generell fare
-  Advarsel om elektrisk støt
-  Brukerhåndbok, les sikkerhetsinformasjonen!
-  Bruk hørselvern!
-  Bruk vernebriller!
-  Sette inn batteri
-  Løsne batteri
-  CE-merking: Bekrefter at elektroverktøyet er i samsvar med EU-direktivene.
-  Må ikke kastes i husholdningsavfallet.
-  Tips, merknad
-  Veiledning

2 Sikkerhetsinformasjon

2.1 Generell sikkerhetsinformasjon for elektroverktøy

 **ADVARSEL! Les alle sikkerhetsregler og anvisninger.** Hvis sikkerhetsinformasjonen og anvisningene ikke følges, kan det føre til elektrisk støt, brann og/eller alvorlige personskader.

Oppbevar all sikkerhetsinformasjon og alle anvisninger for fremtidig bruk.

I sikkerhetsinformasjonen brukes uttrykket "elektroverktøy". Det viser til nettdrevet elektroverktøy (med ledning) eller batteridrevet elektroverktøy (uten ledning).

Følg bruksanvisningen for lader og batteri.

2.2 Maskinspesifikke sikkerhetsanvisninger for batteridrevet slagtrekker

- **Du må bare holde elektroverktøyet i de isolerte gripeflatene når du utfører arbeid der skruen kan komme i berøring med skjulte strømledninger eller sin egen tilkoblingsledning.** Dersom skruen kommer i

kontakt med strømførende ledninger, kan metalleder på maskinen settes under spenning. Det kan medføre elektrisk støt.

- **Bruk søkeutstyr for å lokalisere skjulte ledninger/rør eller henvend deg til din strøm-, vann- eller gassleverandør.** Dersom verktøyet kommer i kontakt med en strømførende ledning, kan dette føre til brann og elektrisk støt. Skader på gassledninger kan føre til eksplosjoner. Boring i vannrør kan føre til materielle skader.



- **Bruk egnet personlig verneutstyr:** Hørselvern og vernebriller.
- **Hold godt tak i elektroverktøyet. Still inn riktig turtall ved skruing. Vær oppmerksom på høye reaksjonsmomenter** som kan oppstå under arbeid med elektroverktøyet.
- **Ikke bruk elektroverktøyet i regn eller fuktige omgivelser.** Fuktighet i elektroverktøyet kan medføre kortslutning og brann.
- **Vent til elektroverktøyet har stanset før du legger det fra deg.** Innsatsverktøyet kan feste seg og føre til at du mister kontrollen over elektroverktøyet.
- **Unngå at maskinen slås på utilsiktet.** Ikke bær elektroverktøyet med fingeren på av/på-bryteren. Dette kan føre til ulykker. Når du ikke bruker elektroverktøyet, setter du bryteren for høyre-/venstregang [1-8] i midtstilling for å låse av/på-bryteren.
- **Ikke bruk det batteridrevne elektroverktøyet med strømadaptere eller batterier fra andre produsenter. Ikke lad batteriet med ladere fra andre produsenter.** Bruker du tilbehør som ikke er godkjent av produsenten, kan dette føre til elektrisk støt og/eller alvorlige ulykker.
- **Bruk bare innsatsverktøy og tilbehør som er godkjent av Festool for dette elektroverktøyet.** Bruk av innsatsverktøy eller tilbehør som ikke er godkjent kan medføre økt fare for personskader og stor ubalanse. Dette kan forringe kvaliteten på arbeidsresultatene og føre til økt slitasje på elektroverktøyet.

2.3 Støyemisjonsverdier

De registrerte verdiene iht. EN 62841 er vanligvis på:

Lydtrykknivå	$L_{PA} = 97 \text{ dB(A)}$
Lydeffektnivå	$L_{WA} = 108 \text{ dB(A)}$
Usikkerhet	$K = 3 \text{ dB}$

**FORSIKTIG****Støy under arbeidet****Hørselsskadelig**

- Bruk hørselvern.

Svingningsemisjonsverdi a_h (vektorsum fra tre retninger) og usikkerhet K beregnet iht. EN 62841:

$$a_h = 24 \text{ m/s}^2$$

$$K = 4 \text{ m/s}^2$$

De angitte emisjonsverdiene (vibrasjon, støy)

- brukes til å sammenligne maskiner,
- men kan også brukes til en foreløpig vurdering av vibrasjons- og støybelastning ved bruk,
- og representerer de viktigste bruksområdene for elektroverktøyet.

**FORSIKTIG**

Utslippsverdiene kan avvike fra de verdiene som er oppgitt. Dette avhenger av hvordan verktøyet brukes og hvilken type arbeidsemene som bearbeides.

- Den faktiske belastningen under den totale arbeidssyklusen må evalueres.
- Avhengig av den faktiske belastningen må det gjennomføres egnede sikkerhetstiltak for å beskytte brukeren.

3 Tiltenkt bruk

Den batteridrevne slagtrekkeren er egnet for fast- og innskruing av skruer opptil angitt maksimalt dimensjon i metall, tre, plast og lignende materialer.

Ved skruing i metall skal det brukes selvskjærende boreskruer.

Merk at turtallet har direkte sammenheng med dreiemomentet. Det betyr: Jo lavere turtall, desto lavere dreiemoment.

Elektroverktøyet er beregnet for bruk med Festool-batterier i serien BP i samme spenningsklasse.



Brukeren har ansvaret for skader og ulykker som skyldes ikke-forskriftsmessig bruk; herunder regnes også skader og slitasje som skyldes industriell, kontinuerlig bruk.

4 Tekniske data

Batteridrevet slagtrekker	TID 18	
Motorspenning	18 V	
Antall gir	3 + T-modus	
Tomgangsturtall *	1. gir	1200 o/min
	2. gir	2000 o/min
	3. gir	3200 o/min
Maks. dreiemoment	180 Nm	
Reaksjonsmoment på håndtaket	10 Nm	
Verktøyfeste DIN 3126 E	1/4" (6,3 mm)	
Verktøyfeste mål A [5]	9,5 mm	
Maks. skruestørrelse i mykt tre	8 x 220 mm	
Vekt i henhold til EPTA-prosedyre 01:2014 (med batteripakke BP 18 Li 6,2 AS)	1,7 kg	

* Opplysninger om turtall med fulladet batteri.

Batteripakke	BP 18
Batterispenning	18 V

5 Maskinelementer

- [1-1] Knapp for å løsne batteripakken
- [1-2] Knapp for kapasitetsindikator på batteriet
- [1-3] Kapasitetsindikator
- [1-4] LED-lampe
- [1-5] Elektronisk girvalg
- [1-6] Av/på-bryter
- [1-7] Låsehylse
- [1-8] Bryter for høyre-/venstregang og innkoblingssperre/transportlås
- [1-9] Bitsmagasin
- [1-10] Belteklips
- [1-11] Isolerte gripeflater (område i grått)

Det tilbehøret som er avbildet eller beskrevet, følger ikke nødvendigvis med.

Bildene det henvises til, finner du foran i bruksanvisningen.

6 Igangsetting

6.1 Belteklips [1-10]

Belteklipset gjør det mulig å henge elektroverktøyet på arbeidsklærne i en kort periode. Kan monteres på elektroverktøyet høyre eller venstre side med en skrue **[1a]**.

6.2 Slå på og av [1-6]

Trykk = PÅ, slipp opp = AV



FORSIKTIG

Fare for personskade

- Ikke se rett inn i LED-lampen! **[4]**

LED-lampen **[1-4]** lyser når du trykker på av/på-bryteren **[1-6]**.

Sett bryteren for høyre-/venstregang **[1-8]** i midtstilling for å låse av/på-bryteren.

7 Batteripakke



7.1 Bytte av batteri [2]

- Trykk på begge knappene samtidig **[1-1]**, og trekk batteripakken forover og ut.
- Fest den nye, fulladede batteripakken på undersiden av elektroverktøyet.

Når batteripakken skal lades, må du følge anvisningene som er vedlagt laderen!

7.2 Kapasitetsindikator

Kapasitetsindikatoren **[1-3]** viser batteriets lade nivå i ca. 2 sekunder når du trykker på tasten **[1-2]**:

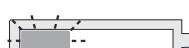
	70-100%
	40-70%
	15-40%
	< 15% *

* **Anbefaling:** Lad batteripakken før videre bruk.

- ⓘ Nærmere informasjon om lader og batteripakke med kapasitetsindikator finner du i de respektive bruksanvisningene.

8 Innstillinger



FORSIKTIG

Fare for personskade

- Innstillinger må kun foretas når elektroverktøyet er slått av!

8.1 Endre dreieretning [1-8]

- Bryter til venstre = høyregang
- Bryter til høyre = venstregang

8.2 Stille inn turtallet/slag tallet

Når maskinen slås på, er den i giret eller modusen som sist ble valgt.

T-modus anbefales når selvskjærende boreskrur skal brukes.

- Trykk gjentatte ganger på girbryteren **[1-5]** for å skifte gir eller modus.



Én lysdiode for turtall lyser = 1. gir



To lysdioder for turtall lyser = 2. gir



Tre lysdioder for turtall lyser = 3. gir



Lysdiode for T-modus lyser = T-modus

- ⓘ Finn riktig gir ved å foreta en prøveskruing først.

8.3 T-modus

Driftsmodus for innskruing av små, selvskjærende boreskrur (< 5 x 20 mm) i plate med underkonstruksjon av tre. Etter at det er boret hull i platen, reduseres turtallet automatisk for å gi mulighet til sikker innskruing.

9 Verktøyfeste, forsatter



ADVARSEL

Fare for personskade

- Fjern alltid batteripakken fra elektroverktøyet før arbeid på elektroverktøyet!

9.1 Kompatibelt tilbehør

Dette elektroverktøyet er kompatibelt med vanlige verktøy med 1/4" sekskanttange ifølge DIN 3126 form E 6.3. **[5]**



CENTROTEC-tilbehør er ikke kompatibelt med dette elektroverktøyet.

9.2 Skifte innsatsverktøy [3]

- Trekk låsehylsen til bitslåseanordningen forover for å løsne innsatsverktøyet.
- Ta ut innsatsverktøyet.
- Før det nye innsatsverktøyet inn i låsehylsen til innsatsverktøyet festes med et klikk.

9.3 Skifte bits i innsatsverktøy [3]

- ▶ Ta bitsen ut av innsatsverktøyet.
- ▶ Sett en ny bits i innsatsverktøyet.

10 Arbeid med maskinen



ADVARSEL

Fare for personskade

- ▶ Elektroverktøyet må bare settes på skruen når det er slått av!
- ▶ Fest emnet slik at det ikke kan bevege seg under bearbeiding.
- ▶ Hold hendene borte fra det roterende innsatsverktøyet.



FORSIKTIG

Fare for brannskader

Verktøyfestet og innsatsverktøyet kan bli svært varme!

- ▶ Bruk vernehansker ved skifte av innsatsverktøy!
- ▶ La det avkjøles før det festes i belteklipset.

10.1 Bits-depot [1-9]



ADVARSEL

Fare for personskader på grunn av metallspon i bitsmagasinet.

- ▶ Rengjør bitsmagasinet og fjern spon jevnlig.

Magnetisk, for feste av bits.

10.2 Varsellyder

Et lydsignal avgis ved følgende driftstilstander, og apparatet slår seg av:



peep

Batteri tomt/inkompatibelt eller enhet overbelastet.

- Lad/bytt batteri.
- Reduser belastningen på maskinen.



peep

Når av/på-bryteren trykkes. Maskinen er overopphetet.

- Ta maskinen i bruk igjen etter avkjøling.



peep peep peep

Enhet defekt.

- Kontakt produsenten for utbedring av feilen.

11 Vedlikehold og pleie



ADVARSEL

Skaderisiko, elektrisk støt

- ▶ Ta alltid batteripakken fra elektroverktøyet før vedlikeholds- og pleiearbeid.
- ▶ Alle vedlikeholds- og reparasjonsarbeider som krever at elektroverktøyet åpnes, må kun gjennomføres av et autorisert kundeserviceverksted.



Kundeservice og reparasjon skal kun utføres av produsenten eller autoriserte verksteder. Nærmeste representant eller verksted, se: www.festool.com/service



Bruk kun originale Festool-reservedeler! Best.-nr. finner du på: www.festool.com/service

For å sikre luftsirkulasjonen må kjøleluftåpningene på motorhuset alltid være åpne og rene. Hold tilkoblingskontaktene på elektroverktøyet, laderen og batteriet rene.

12 Miljø



Apparatet skal ikke kastes i restavfallet!

Apparater, tilbehør og emballasje skal leveres til gjenvinning. Ta hensyn til gjeldende nasjonale forskrifter.

Bare EU: I henhold til EU-direktivet om kasserete elektriske og elektroniske produkter og direktivets implementering i nasjonal rett må elektroverktøy som ikke lenger skal brukes, samles separat og leveres til miljøvennlig gjenvinning.

Informasjon om REACH: www.festool.com/reach

13 Generell informasjon

13.1 Bluetooth®

Merkenavnet Bluetooth® og logoene er registrerte varemerker som tilhører Bluetooth SIG, Inc., og de brukes på lisens av TTS Tooltechnic Systems AG & Co. KG og dermed av Festool.

1 Símbolos



Advertência de perigo geral



Advertência de choque elétrico



Ler Manual de instruções, indicações de segurança!



Usar proteção auditiva!



Usar óculos de proteção!



Colocar a bateria



Soltar a bateria



Marca CE: confirma que a ferramenta elétrica está em conformidade com as diretivas da Comunidade Europeia.



Não deitar no lixo doméstico.



Conselho, indicação



Instruções de manuseamento

2 Indicações de segurança

2.1 Indicações gerais de segurança para ferramentas elétricas



ADVERTÊNCIA! Leia todas as indicações de segurança e instruções. O incumprimento das indicações de segurança e instruções pode causar choque elétrico, incêndio e/ou ferimentos graves.

Guarde todas as indicações de segurança e instruções para futura referência.

O termo "ferramenta elétrica" utilizado nas indicações de segurança refere-se a ferramentas elétricas com ligação à rede (com cabo de alimentação de rede) ou com bateria (sem cabo de alimentação de rede).

Tenha em atenção o manual de instruções do carregador e da bateria.

2.2 Indicações de segurança específicas para aparafusadoras de percussão de bateria

- **Segure a ferramenta elétrica pelas pegas isoladas, caso efetue trabalhos em que o**

parafuso possa atingir linhas de corrente ocultas ou o próprio cabo de ligação. O contacto do parafuso com uma linha condutora de corrente também pode colocar as peças metálicas da ferramenta sob tensão, conduzindo a eletrocussão.

- **Utilize detetores adequados para encontrar linhas de alimentação ocultas ou consulte a empresa de distribuição local.** O contacto da ferramenta de trabalho com uma linha condutora de corrente pode causar um incêndio e choque elétrico. A danificação de um tubo de gás pode originar uma explosão. A infiltração num tubo de água origina danos materiais.



Use equipamento de proteção individual adequado: Proteção auditiva e óculos de proteção.

- **Segure a ferramenta elétrica firmemente na mão. Ao aparafusar, ajuste corretamente o número de rotações. Esteja preparado para os elevados binários de reação** que podem surgir ao trabalhar com a ferramenta elétrica.
- **Não utilize a ferramenta elétrica à chuva ou em ambientes húmidos.** Humidade na ferramenta elétrica poderá dar origem a um curto-circuito e incêndio.
- **Antes de pousar a ferramenta elétrica, aguarde até que esta pare por completo.** A ferramenta de trabalho pode ficar presa e provocar a perda de controlo sobre a ferramenta elétrica.
- **Evite ligar involuntariamente a ferramenta.** O transporte da ferramenta elétrica com o dedo no interruptor de ativação/desativação pode dar origem a acidentes. Se não utilizar a ferramenta elétrica, coloque o interruptor de rotação para a direita/esquerda **[1-8]** na posição central para bloquear o interruptor de ativação/desativação.
- **Não utilizar fontes de alimentação ou baterias de outros fabricantes para operar a ferramenta elétrica de bateria. Não utilizar carregadores de outros fabricantes para carregar as baterias.** A utilização de acessórios não previstos pelo fabricante pode causar um choque elétrico e/ou acidentes graves.
- **Utilize apenas ferramentas de trabalho e acessórios aprovados pela Festool para**

esta ferramenta elétrica. A utilização de ferramentas de trabalho ou acessórios não aprovados pode aumentar o perigo de ferimentos e provocar desequilíbrios consideráveis. Daqui resultam uma pior qualidade dos resultados de trabalho e um aumento do desgaste da ferramenta elétrica.

2.3 Valores de emissões

Os valores determinados de acordo com EN 62841 são tipicamente:

Nível de pressão acústica	$L_{PA} = 97 \text{ dB(A)}$
Nível de potência acústica	$L_{WA} = 108 \text{ dB(A)}$
Insegurança	$K = 3 \text{ dB}$



CUIDADO

Ruído que surge ao trabalhar Perturbação da audição

- Utilizar proteção auditiva.

Nível de emissão de vibrações a_h (soma vetorial em três direções) e insegurança K determinados segundo EN 62841:

$$a_h = 24 \text{ m/s}^2$$

$$K = 4 \text{ m/s}^2$$

Os valores de emissão indicados (vibração, ruído)

- servem de comparativo de ferramentas,
- são também adequados para uma avaliação provisória do coeficiente de vibrações e do nível de ruído durante a aplicação,
- representam as aplicações principais da ferramenta elétrica.



CUIDADO

Os valores de emissão podem divergir dos valores apresentados. Isto depende da utilização da ferramenta e do tipo de peça a trabalhar.

- Tem de ser avaliada a carga real durante todo o ciclo de trabalho.
- Dependendo da carga real, devem ser determinadas medidas de segurança adequadas para a proteção do operador.

3 Utilização de acordo com as disposições

A aparafusadora de percussão de bateria é adequada para apertar e enroscar parafusos até à

área de medição máxima indicada em metal, madeira, plásticos e materiais semelhantes. Para a aplicação em metal, estão previstos parafusos de perfuração autorroscantes. É necessário ter em atenção que o número de rotações e o binário estão diretamente relacionados. Isto significa: quanto menor o número de rotações, mais baixo o binário.

A ferramenta elétrica foi concebida para ser utilizada com as baterias Festool da série BP da mesma classe de tensão.



O utilizador é responsável por danos e acidentes decorrentes de uma utilização incorreta; aqui também estão incluídos danos e desgaste devidos a um funcionamento industrial contínuo.

4 Dados técnicos

Aparafusadora de percussão de bateria	TID 18	
Tensão do motor	18 V	
Número de velocidades	3 + modo T	
Nº rotações/vazio*	1.ª velocidade	1200 rpm
	2.ª velocidade	2000 rpm
	3.ª velocidade	3200 rpm
Binário máx.	180 Nm	
Binário de reação no punho	10 Nm	
Fixação de ferramentas DIN 3126 E	1/4" (6,3 mm)	
Fixação de ferramentas, medida A [5]	9,5 mm	
Tamanho máx. do parafuso em madeira macia	8 x 220 mm	
Peso de acordo com EPTA-Procedure 01:2014 (com bateria BP 18 Li 6,2 AS)	1,7 kg	

* Dados sobre o número de rotações com a bateria completamente carregada.

Bateria	BP 18
Tensão da bateria	18 V

5 Componentes da ferramenta

[1-1] Teclas para soltar a bateria

[1-2] Botão Indicação da capacidade na bateria

- [1-3]** Indicação da capacidade
- [1-4]** Lâmpada LED
- [1-5]** Seleção eletrónica da velocidade
- [1-6]** Interruptor de ativação/desativação
- [1-7]** Casquilho de bloqueio
- [1-8]** Interruptor de rotação para a direita/esquerda e bloqueio à ativação/bloqueio de transporte
- [1-9]** Suporte para bits
- [1-10]** Gancho para cinto
- [1-11]** Áreas de pega isoladas (área sombreada a cinzento)

O acessório ilustrado ou descrito não está, parcialmente, incluído no âmbito de fornecimento. As imagens indicadas encontram-se no início do manual de instruções.

6 Colocação em funcionamento

6.1 Gancho para cinto [1-10]

O gancho para cinto permite uma fixação temporária da ferramenta elétrica na roupa de trabalho. A montagem é possível à direita ou à esquerda da ferramenta elétrica através de parafuso [1a].

6.2 Ligar/desligar [1-6]

Premir = ON, soltar = OFF



CUIDADO

Perigo de ferimentos

- ▶ Não olhar diretamente para a lâmpada LED! [4]

A lâmpada LED [1-4] acende-se com o interruptor de ativação/desativação premido [1-6]. Colocar o interruptor de rotação para a direita/esquerda [1-8] na posição central para bloquear o interruptor de ativação/desativação.

7 Bateria





7.1 Substituir a bateria [2]

- ▶ Premir em simultâneo as duas teclas [1-1] e retirar a bateria para a frente.
- ▶ Engatar a nova bateria, completamente carregada, na parte de baixo da ferramenta elétrica.

Para carregar a bateria, respeitar as indicações fornecidas com o carregador!

7.2 Indicação da capacidade

Quando é acionada a tecla [1-2], a indicação de capacidade [1-3] mostra o estado de carga da bateria durante aprox. 2 s:

	70-100%
	40-70%
	15-40%
	< 15% *

* **Recomendação:** carregar a bateria antes de prosseguir com a utilização.

- ⓘ Poderá encontrar mais informações sobre o carregador e a bateria com indicação de capacidade nos respetivos manuais de instruções.

8 Ajustes



CUIDADO

Perigo de ferimentos

- ▶ Efetuar os ajustes apenas com a ferramenta elétrica desligada!

8.1 Alterar o sentido de rotação [1-8]

- Interruptor para a esquerda = rotação para a direita
- Interruptor para a direita = rotação para a esquerda

8.2 Ajustar o número de rotações/golpes

Depois de ligar, a ferramenta encontra-se automaticamente na última velocidade/modo selecionado.

Para a utilização de parafusos de perfuração autorroscantes, recomenda-se o modo T.

- ▶ Premir repetidamente o interruptor das velocidades [1-5] para mudar de velocidade/modo.



Um LED do número de rotações aceso
= 1.^a velocidade



Dois LED do número de rotações acesos
= 2.^a velocidade



Três LED do número de rotações acesos
= 3.^a velocidade



LED do modo T aceso
= modo T

i Experimente a velocidade certa realizando um aparafusamento de teste prévio.

8.3 Modo T

Modo de funcionamento para enroscar parafusos de perfuração autorroscantes pequenos (< 5 x 20 mm) em chapa com infraestrutura em madeira. Depois de perfurar a chapa, o número de rotações é automaticamente reduzido para permitir um aparafusamento seguro.

9 Fixação de ferramentas, aparelhos de adaptação



ADVERTÊNCIA

Perigo de ferimentos

- ▶ Antes de se realizarem quaisquer trabalhos na ferramenta elétrica, retirar a bateria da ferramenta!

9.1 Acessórios compatíveis

Esta ferramenta elétrica é compatível com ferramentas comuns com fuste sextavado de 1/4" segundo a norma DIN 3126 Forma E 6.3. **[5]**



Os acessórios CENTROTEC não são compatíveis com esta ferramenta elétrica.

9.2 Mudar a ferramenta de trabalho [3]

- ▶ Puxar o casquilho de bloqueio do dispositivo de bloqueio do bit para soltar a ferramenta de trabalho.
- ▶ Retirar a ferramenta de trabalho.
- ▶ Inserir a nova ferramenta de trabalho no casquilho de bloqueio, até engatar com um clique.

9.3 Mudar um bit na ferramenta de trabalho [3]

- ▶ Retirar o bit da ferramenta de trabalho.
- ▶ Inserir o novo bit na ferramenta de trabalho.

10 Trabalhos com a ferramenta



ADVERTÊNCIA

Perigo de ferimentos

- ▶ A ferramenta elétrica só deve ser colocada no parafuso desligada!
- ▶ Fixar a peça a trabalhar, de modo a que não se possa mover ao ser trabalhada.
- ▶ Manter as mãos afastadas da ferramenta de trabalho em rotação.



CUIDADO

Risco de queimaduras

Durante o funcionamento, a fixação de ferramentas e a ferramenta de trabalho podem ficar muito quentes!

- ▶ Ao efetuar a substituição das ferramentas de trabalho, deverá usar luvas de proteção!
- ▶ Antes de pendurar a ferramenta no gancho para cinto, deixe-a arrefecer.

10.1 Suporte para bits [1-9]



ADVERTÊNCIA

Perigo de ferimentos devido a limalhas metálicas no suporte para bits.

- ▶ Limpar regularmente o suporte para bits e remover as limalhas.

Magnético, para o alojamento de bits.

10.2 Sinais de advertência acústicos

Os sinais de advertência acústicos soam nos seguintes estados de funcionamento e a ferramenta desliga-se:



peep

Bateria descarregada/ incompatível ou ferramenta sobrecarregada.

- Carregar/trocar a bateria.
- Sobrecarregar menos a ferramenta.



peep

Ao acionar o interruptor de ativação/desativação. A ferramenta está sobreaquecida.

- Depois de arrefecer, colocar novamente a ferramenta em funcionamento.



peep peep peep

Ferramenta avariada.

- Para a eliminação das falhas, contactar o fabricante.

11 Manutenção e conservação



ADVERTÊNCIA

Perigo de ferimentos, choque elétrico

- ▶ Antes de qualquer trabalho de manutenção e de conservação, remover sempre a bateria da ferramenta elétrica.
- ▶ Todos os trabalhos de manutenção e reparação que exijam uma abertura da ferramenta elétrica apenas podem ser efetuados por uma oficina de Serviço Após-Venda autorizada.



Serviço Após-Venda e Reparação somente pelo fabricante ou oficinas de serviço certificadas. Endereço mais próximo em: www.festool.pt/serviço



Utilizar apenas peças sobresselentes originais da Festool! Referência em: www.festool.pt/serviço

Para assegurar a circulação do ar, as aberturas do ar de refrigeração na carcaça do motor devem ser mantidas sempre desobstruídas e limpas.

Manter limpos os contactos de ligação na ferramenta elétrica, carregador e bateria.

12 Ambiente



Não deite a ferramenta no lixo doméstico! Encaminhar as ferramentas, acessórios e embalagens para reaproveitamento ecológico. Respeitar as normas nacionais em vigor.

Apenas países da UE: de acordo com a Diretiva Europeia sobre resíduos de equipamentos elétricos e eletrónicos e a sua transposição para a legislação nacional, as ferramentas elétricas usadas devem ser recolhidas separadamente e sujeitas a uma reciclagem que proteja o meio ambiente.

Informações sobre REACH: www.festool.com/reach

13 Indicações gerais

13.1 Bluetooth®

A marca nominativa Bluetooth® e os logótipos são marcas registadas da Bluetooth SIG, Inc. e são utilizados sob licença pela TTS Tooltechnic Systems AG & Co. KG e, por conseguinte, pela Festool.

1 Символы

 Предупреждение об общей опасности

 Предупреждение об ударе током

 Прочтите руководство по эксплуатации и указания по технике безопасности!





 TR066

 Используйте защитные наушники!

 Работайте в защитных очках!

 Установка аккумулятора

 Отсоединение аккумулятора

 Маркировка CE: Подтверждает соответствие электроинструмента основным требованиям директив ЕС.

 Не выбрасывайте вместе с бытовыми отходами.

 Инструкция, рекомендация

 Инструкция по использованию

2 Указания по технике безопасности

2.1 Общие указания по технике безопасности для электроинструментов

 **ОСТОРОЖНО! Прочтите все указания по технике безопасности и инструкции.**

Неточное соблюдение указаний может стать причиной удара электрическим током, пожара и/или серьёзных травм.

Сохраняйте все указания по технике безопасности и инструкции для следующего пользователя.

Используемый в указаниях по технике безопасности термин «электроинструмент» относится к сетевым электроинструментам (с сетевым кабелем) и аккумуляторным электроинструментам (без сетевого кабеля).

Соблюдайте указания в руководстве по эксплуатации зарядного устройства и аккумулятора.

2.2 Дополнительные правила безопасности при обращении с аккумуляторным ударным шуруповёртом

- **При выполнении работ вблизи скрытой электропроводки или кабеля питания самого инструмента держите инструмент только за изолированные поверхности рукоятки.** При контакте с токопроводящим проводом металлические части инструмента могут оказаться под напряжением и стать причиной поражения электрическим током.
- **Используйте подходящие детекторы для обнаружения скрытой электропроводки, газо- и водопроводов, или привлечите к работе специалистов местной энергоснабжающей организации.** При контакте с токопроводящим проводом металлические части инструмента могут оказаться под напряжением и стать причиной поражения электрическим током или к возгорания. Повреждение газопровода может стать причиной взрыва. Случайное попадание шурупа в водопроводную трубу станет причиной материального ущерба.



– **Используйте подходящие средства индивидуальной защиты:** защитные наушники и защитные очки.

- **Крепко держите электроинструмент в руке. Отрегулируйте частоту вращения при завинчивании. Будьте готовы к появлению высокого реактивного момента**, который может быть вызван вращением электроинструмента.
- **Не используйте электроинструмент под дождем или во влажной среде.** Попадание влаги внутрь электроинструмента может привести к короткому замыканию и возгоранию.
- **Перед тем как положить инструмент, подождите, пока вал двигателя полностью остановится.** В противном случае возможно зацепление вращающихся деталей, что приведёт к потере контроля над инструментом.
- **Не допускайте случайного включения инструмента.** Переноска электроинструмента с удерживанием пальца на выключателе может привести к несчастным случаям.
В перерывах в работе устанавливайте переключатель реверса [1-8] в среднее положение для блокировки кнопки включения/выключения.
- **Не используйте блоки питания или аккумуляторы сторонних производителей для запитывания аккумуляторного инструмента. Не используйте зарядные устройства сторонних производителей для зарядки аккумуляторов.** Использование не рекомендованной изготовителем оснастки может привести к удару электрическим током и/или тяжёлым травмам.
- **Используйте рабочие инструменты и оснастку, которые допущены компанией Festool для данного электроинструмента.** Использование недопущенных рабочих инструментов или оснастки повышает опасность травмирования и может привести к значительному дисбалансу, который отрицательно сказывается на качестве работы и сокращает срок службы электроинструмента.

2.3 Уровни шума

Значения, определённые по EN 62841, как правило составляют:

Уровень звукового давления	$L_{PA} = 97$ дБ(А)
Уровень мощности звуковых колебаний	$L_{WA} = 108$ дБ(А)
Погрешность	$K = 3$ дБ



ВНИМАНИЕ

Шум, возникающий при работе

Повреждение органов слуха

- ▶ Работайте в защитных наушниках.

Значение вибрации a_h по трём осям (векторная сумма) и коэффициент погрешности K , определённые по EN 62841:

$$a_h = 24 \text{ м/с}^2$$

$$K = 4 \text{ м/с}^2$$

Указанные значения уровня шума/вибрации

- служат для сравнения инструментов;
- можно также использовать для предварительной оценки шумовой и вибрационной нагрузки во время работы;
- отражают основные области применения электроинструмента.



ВНИМАНИЕ

Фактические уровни шума и вибрации могут отклоняться от приведённых здесь значений. Это зависит от условий использования инструмента и от обрабатываемого материала.

- ▶ Необходимо оценить шумовое воздействие в реальных условиях эксплуатации с учётом всех этапов производственного цикла.
- ▶ Исходя из оценки шумового воздействия в реальных условиях эксплуатации, необходимо предпринимать соответствующие меры по охране труда работников.

3 Применение по назначению

Аккумуляторный ударный шуруповёрт предназначен для затягивания и вворачивания шурупов максимального указанного размера в металл, древесину, пластик и аналогичные материалы.

Для вворачивания в металл предусмотрены самонарезающие винты по металлу.

Помните о том, что скорость вращения и крутящий момент находятся в прямой зависимости. Это означает, что: чем меньше скорость вращения, тем ниже крутящий момент.

Электроинструмент предназначен для использования с аккумуляторами Festool серии BP того же класса по напряжению.



Ответственность за повреждения, в частности за износ вследствие интенсивного использования в промышленной сфере, или за травмирование при использовании не по назначению несёт пользователь. Инструмент сконструирован для профессионального применения.

4 Технические данные

Аккумуляторный ударный шуруповёрт		TiD 18
Рабочее напряжение		18 В
Количество скоростей		3 скорости + Т-режим
Число оборотов холостого хода*	1-я скорость	1200 об/мин
	2-я скорость	2000 об/мин
	3-я скорость	3200 об/мин
Макс. крутящий момент		180 Н·м
Реактивный момент на рукоятке		10 Н·м
Зажимной патрон DIN 3126 E		1/4" (6,3 мм)
Размер А зажимного патрона [5]		9,5 мм
Макс размер шурупов, мягкая древесина		8 x 220 мм
Масса согласно процедуре ЕРТА 01:2014 (с аккумулятором BP 18 Li 6,2 AS)		1,7 кг

* Данные по частоте вращения указаны для полностью заряженного аккумулятора.

Аккумулятор	BP 18
Напряжение аккумулятора	18 В

Дата производства - см. этикетку инструмент

5 Составные части инструмента

- [1-1] Кнопки отсоединения аккумулятора
- [1-2] Кнопка индикатора ёмкости на аккумуляторе
- [1-3] Индикатор ёмкости
- [1-4] Светодиодная лампа
- [1-5] Индикатор скорости

- [1-6] Кнопка включения/выключения
- [1-7] Стопорная втулка
- [1-8] Переключатель реверса и блокиратор включения/транспортный фиксатор
- [1-9] Отсек для бит
- [1-10] Зажим-держатель на ремень
- [1-11] Изолированные поверхности рукоятки (область выделена серым фоном)

Некоторые изображённые или описываемые элементы оснастки не входят в комплект поставки.

Иллюстрации находятся в начале руководства по эксплуатации.

6 Подготовка к работе

6.1 Зажим-держатель на ремень [1-10]

Зажим-держатель предназначен для кратковременного крепления электроинструмента на рабочей одежде. Зажим устанавливается на инструменте справа или слева с помощью винта [1a].

6.2 Включение/выключение [1-6]

Нажатие = ВКЛ, отпускание = ВЫКЛ



ВНИМАНИЕ

Опасность травмирования

- ▶ Не смотрите прямо на работающую светодиодную лампу! [4]

При нажатом выключателе [1-6] горит светодиодная лампа [1-4].

Установите переключатель реверса [1-8] в среднее положение для блокировки кнопки включения/выключения.

7 Аккумулятор





7.1 Замена аккумулятора [2]

- ▶ Нажмите одновременно обе кнопки [1-1] и вытяните аккумулятор вперёд.
- ▶ Вставьте до фиксации новый, полностью заряженный аккумулятор с нижней стороны электроинструмента.

При зарядке аккумулятора соблюдайте указания в инструкции к зарядному устройству!

7.2 Индикатор ёмкости

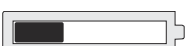
Индикатор ёмкости [1-3] показывает уровень заряда аккумулятора при нажатии кнопки [1-2] в течение 2 секунд:

	70—100%
	40—70%
	15—40%
	< 15 % *

* **Рекомендация:** зарядите аккумулятор перед его дальнейшим использованием.

- i** Подробная информация о зарядном устройстве и аккумуляторе с индикатором ёмкости содержится в соответствующих руководствах по эксплуатации.

8 Настройки



ВНИМАНИЕ

Опасность травмирования

- ▶ Выполняйте настройки только при выключенном электроинструменте!

8.1 Изменение направления вращения [1-8]

- Выключатель влево = правое вращение
- Выключатель вправо = левое вращение

8.2 Регулировка скорости вращения/частоты ударов

При включении инструмент находится в последнем выбранном режиме.

Рекомендуется вворачивать самонарезающие винты по металлу в Т-режиме.

- ▶ Ещё раз нажмите переключатель скорости [1-5] для смены скорости/режима.



Горит светодиод скорости вращения
= 1-я скорость



Горят два светодиода скорости вращения
= 2-я скорость



Горят три светодиода скорости вращения
= 3-я скорость



Горит светодиод Т-режима
= Т-режим

- i** Выполните пробное вворачивание для проверки правильности регулировки.

8.3 Т-режим

Режим для завинчивания небольших самонарезающих винтов (< 5 x 20 мм) в металлические листы на деревянной обрешётке. После просверливания металлического листа скорость вращения автоматически уменьшается для вворачивания шурупа.

9 Зажимное приспособление, насадки



ПРЕДУПРЕЖДЕНИЕ

Опасность травмирования

- ▶ Перед любыми работами на электроинструменте вынимайте из него аккумулятор!

9.1 Совместимая оснастка

Данный электроинструмент может работать со всеми стандартными рабочими инструментами с шестигранным хвостовиком 1/4" согласно DIN 3126 Form E 6.3. [5]



Оснастка CENTROTEC совместима с данным электроинструментом.

9.2 Замена держателя бит [3]

- ▶ Оттяните вперёд стопорную втулку, чтобы разжать держатель бит.
- ▶ Выньте держатель бит.
- ▶ Вставьте новый держатель бит в стопорную втулку до щелчка.

9.3 Замена биты в держателе [3]

- ▶ Выньте биту из держателя.
- ▶ Вставьте новую биту в держатель.

10 Работа с инструментом



ПРЕДУПРЕЖДЕНИЕ

Опасность травмирования

- ▶ Приставляйте к винту только выключенный инструмент!
- ▶ Всегда закрепляйте заготовку так, чтобы она не сдвигалась при обработке.
- ▶ Держите руки на безопасном расстоянии от вращающегося рабочего инструмента.



ВНИМАНИЕ

Опасность ожога

Зажимной патрон и держатель бит могут очень сильно нагреваться во время работы!

- ▶ При замене рабочих инструментов надевайте защитные перчатки!
- ▶ Перед креплением на ремне с помощью зажима-держателя дайте инструменту остыть.

10.1 Отсек для бит [1-9]



ПРЕДУПРЕЖДЕНИЕ

Опасность травмирования металлическими опилками, оседающими в отсеке для бит.

- ▶ Регулярно очищайте отсек для бит от опилок.

Магнитный, для хранения бит.

10.2 Звуковые предупреждающие сигналы

В следующих случаях подаются звуковые предупреждающие сигналы и инструмент выключается:



реер

Аккумулятор разряжен/ несовместим или инструмент работает с перегрузкой.

- Зарядите/замените аккумулятор.
- Уменьшите нагрузку на инструмент.



реер

При нажатии кнопки включения/выключения. Инструмент перегрелся.

- Продолжите работу после остывания инструмента.



реер реер реер

Инструмент неисправен.

- Для устранения неисправности обратитесь к изготовителю инструмента.

11 Обслуживание и уход



ПРЕДУПРЕЖДЕНИЕ

Опасность травмирования, удар током

- ▶ Перед проведением любых работ по обслуживанию вынимайте аккумулятор из электроинструмента.
- ▶ Все работы по ремонту и техническому обслуживанию, которые требуют открывания электроинструмента, должны выполняться только специалистами авторизованной мастерской сервисной службы.



Сервисное обслуживание и ремонт

должны выполняться только специалистами фирмы-изготовителя или в сервисной мастерской. Адрес ближайшей мастерской см. на:

www.festool.ru/сервис

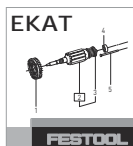

Используйте только оригинальные запасные части Festool! № для заказа на:

www.festool.ru/сервис

Для обеспечения циркуляции воздуха отверстия для охлаждения в корпусе двигателя всегда должны быть открытыми и чистыми. Не допускайте загрязнения подсоединительных контактов на электроинструменте, зарядном устройстве и аккумуляторе.

12 Охрана окружающей среды



Не выбрасывайте инструмент вместе с бытовыми отходами! Обеспечьте экологически безопасную утилизацию инструментов, оснастки и упаковки. Соблюдайте действующие национальные предписания.

Только для стран ЕС: согласно директиве ЕС об отходах электрического и электронного оборудования, а также гармонизированным национальным стандартам отслужившие свой срок электроинструменты должны утилизироваться отдельно и направляться на экологически безопасную переработку.

Информация по директиве REACH:
www.festool.com/reach

13 Общие указания











13.1 Bluetooth®

Логотипы «Bluetooth®» являются зарегистрированными товарными знаками Bluetooth SIG, Inc., и любое использование этих знаков компанией TTS Tooltechnic Systems AG & Co.

Русский

KG и, следовательно, компанией Festool возможно только при наличии лицензии.

1 Symboly

-  Varování před všeobecným nebezpečím
-  Varování před úrazem elektrickým proudem
-  Přečtěte si návod k použití, bezpečnostní pokyny!
-  Noste chrániče sluchu!
-  Noste ochranné brýle!
-  Nasazení akumulátoru
-  Vyjmutí akumulátoru
-  Značka CE: Potvrzuje shodu elektrického nářadí se směrnicemi Evropského společenství.
-  Nevyhazujte do domovního odpadu.
-  Rada, upozornění
-  Instruktažní návod

2 Bezpečnostní pokyny

2.1 Všeobecné bezpečnostní pokyny pro elektrické nářadí

 **VÝSTRAHA! Přečtěte si všechny bezpečnostní pokyny a instrukce.** Nedodržování bezpečnostních pokynů a instrukcí může způsobit úraz elektrickým proudem, požár a/nebo těžká poranění.

Všechny bezpečnostní pokyny a instrukce uschovejte, abyste je mohli použít i v budoucnosti.

Pojem „elektrické nářadí“ používaný v bezpečnostních pokynech se vztahuje na síťové elektrické nářadí (se síťovým kabelem) nebo na akumulátorové nářadí (bez síťového kabelu).

Dodržujte návod k obsluze nabíječky a akumulátoru.

2.2 Specifické bezpečnostní pokyny pro akumulátorový rázový šroubovák

- **Když provádíte práce, při nichž může šroub narazit na skrytá elektrická vedení nebo vlastní přívodní kabel, držte elektric-**

ké nářadí za izolované rukojeti. Kontaktem šroubu s vedením pod napětím se mohou pod napětí dostat i kovové části nářadí, což může způsobit úraz elektrickým proudem.

- **Používejte vhodné detekční přístroje k vyhledání skrytých napájecích vedení nebo k práci přizvěte zástupce místní rozvodné společnosti.** Kontakt nástroje s vedením, jež vede elektrické napětí, může vést k vzniku požáru a úrazu elektrickým proudem. Poškození plynového vedení může vést k výbuchu. Narušení vodovodní trubky způsobí věcné škody.



- **Používejte vhodné osobní ochranné pomůcky:** Chrániče sluchu a ochranné brýle.
 - **Držte elektrické nářadí pevně v ruce. Při šroubování nastavte správné otáčky. Buďte připraveni na vysoké reakční momenty,** které mohou nastat při práci s elektrickým nářadím.
 - **Elektrické nářadí nepoužívejte v dešti nebo ve vlhkém prostředí.** Vlhkost v elektrickém nářadí může způsobit zkrat a požár.
 - **Než elektrické nářadí odložíte, počkejte, dokud se nezastaví.** Nástroj se může zaháknout a způsobit ztrátu kontroly nad elektrickým nářadím.
 - **Zabraňte neúmyslnému zapnutí.** Přenášení elektrického nářadí s prstem na hlavním vypínači může vést k úrazu.
- Pokud elektrické nářadí nepoužíváte, uveďte spínač pro chod vpravo/vlevo [1-8] do středové polohy, abyste zajistili vypínač.
- **K provozu akumulátorového elektrického nářadí nepoužívejte žádné síťové zdroje nebo cizí akumulátory. K nabíjení akumulátoru nepoužívejte žádné cizí nabíječky.** Používání příslušenství neschváleného výrobcem může vést k elektrickému úrazu a/nebo těžkému poranění.
 - **Používejte pouze nástroje a příslušenství, které firma Festool schválila pro toto elektrické nářadí.** Použití neschválených nástrojů nebo příslušenství může vést k zvýšenému riziku zranění a k značné nevyváženosti. To může zhoršit kvalitu pracovních výsledků a zvýšit opotřebení elektrického nářadí.

2.3 Hodnoty emisí

Hodnoty zjištěné podle EN 62841 představují typicky:

Hladina akustického tlaku $L_{PA} = 97 \text{ dB(A)}$ Hladina akustického výkonu $L_{WA} = 108 \text{ dB(A)}$ Nejistota $K = 3 \text{ dB}$ **UPOZORNĚNÍ****Při práci vzniká hluk****Poškození sluchu**

► Používejte ochranu sluchu.

Hodnota vibrací a_h (součet vektorů ve třech směrech) a nejistota K zjištěné podle EN 62841:

$$a_h = 24 \text{ m/s}^2$$

$$K = 4 \text{ m/s}^2$$

Uvedené emitované hodnoty (vibrace, hlučnost)

- slouží k porovnání nářadí,
- jsou vhodné také pro předběžné posouzení zatížení vibracemi a hlukem při použití nářadí,
- vztahují se k hlavním druhům použití elektrického nářadí.

**UPOZORNĚNÍ****Hodnoty emisí se mohou od uvedených hodnot lišit. Závisí to na použití nářadí a druhu obrobku.**

- Je nutné posoudit skutečné zatížení během celého provozního cyklu.
- V závislosti na skutečném zatížení je nutné stanovit vhodná bezpečnostní opatření na ochranu pracovníka.

3 Použití v souladu s daným účelem

Akumulátorový rázový utahovák je vhodný pro utahování a zašroubování šroubů do kovu, dřeva, plastů a podobných materiálů stanoveného maximálního rozměrového rozsahu.

Pro použití v kovu jsou vhodné samořezné šrouby.

Je třeba pamatovat na to, že rychlost je přímo úměrná točivému momentu. To znamená: čím nižší otáčky, tím nižší točivý moment.

Elektrické nářadí je určeno pro použití s akumulátory Festool konstrukční řady BP stejné napěťové třídy.



Za škody a úrazy vzniklé nesprávným použitím odpovídá uživatel; spadá sem také poškození a opotřebení vzniklé použitím v trvalém průmyslovém provozu.

4 Technické údaje

Akumulátorový rázový šroubovák	TID 18	
Napětí motoru	18 V	
Počet chodů	3 + režim T	
Volnoběžné otáčky*	1. stupeň	1 200 min ⁻¹
	2. stupeň	2 000 min ⁻¹
	3. stupeň	3 200 min ⁻¹
Max. krouticí moment	180 Nm	
Reakční moment u držadla	10 Nm	
Upínání nástrojů DIN 3126 E	1/4" (6,3 mm)	
Upínání nástrojů rozměr A [5]	9,5 mm	
Max. velikost šroubu do měkkého dřeva	8 × 220 mm	
Hmotnost v souladu s procesem EPTA 01:2014 (s akumulátorem BP 18 Li 6,2 AS)	1,7 kg	

* Údaje ohledně otáček jsou s plně nabitým akumulátorem.

Akumulátor	BP 18
Napětí akumulátoru	18 V

5 Jednotlivé součásti

- [1-1]** Tlačítka pro uvolnění akumulátoru
- [1-2]** Tlačítko ukazatele kapacity na akumulátoru
- [1-3]** Ukazatel kapacity
- [1-4]** LED světlo
- [1-5]** Elektronická volba chodu
- [1-6]** Vypínač
- [1-7]** Blokovací pouzdro
- [1-8]** Přepínač pravého/levého chodu a blokování zapnutí / přepravní pojistka
- [1-9]** Zásobník bitů
- [1-10]** Spona na opasek
- [1-11]** Izolované plochy pro uchopení (oblast vyznačená šedou barvou)

Zobrazené nebo popsání příslušenství zčásti není součástí dodávky.

Uvedené obrázky se nacházejí na začátku návodu k použití.

6 Uvedení do provozu

6.1 Spona na pásek [1-10]

Spona na pásek umožňuje upevnit elektrické nářadí na krátkou dobu na pracovní oděv. Pomocí šroubu ji lze namontovat vpravo nebo vlevo na elektrické nářadí [1a].

6.2 Zapnutí/vypnutí [1-6]

Stisknutí = zapnutí, uvolnění = vypnutí



UPOZORNĚNÍ

Nebezpečí poranění

- Nedívejte se přímo do LED svítilny! [4]

LED světlo [1-4] svítí při stisknutém vypínači [1-6].

Pro zajištění vypínače uveďte spínač pro chod vpravo/vlevo [1-8] do středové polohy.

7 Akumulátor

7.1 Výměna akumulátoru [2]

- Stiskněte obě tlačítka současně [1-1] a vytáhněte akumulátor směrem dopředu.
- Nový, zcela nabitý akumulátor zajistěte na spodní straně elektrického nářadí.

Při nabíjení akumulátorů dodržujte pokyny přiložené k nabíječce!

7.2 Ukazatel kapacity

Ukazatel kapacity [1-3] zobrazí při stisknutí tlačítka [1-2] na cca 2 sekundy stav nabití akumulátoru:



70–100 %



40–70 %



15–40 %

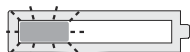

< 15 % *

* **Doporučení:** Před dalším používáním akumulátor nabijte.

- ⓘ Další informace k nabíječce a akumulátoru s ukazatelem kapacity najdete v návodech k obsluze nabíječky a akumulátoru.

8 Nastavení



UPOZORNĚNÍ

Nebezpečí poranění

- Nastavení provádějte pouze při vypnutém elektrickém nářadí!

8.1 Změna směru otáčení [1-8]

- Přepínač doleva = pravý chod
- Přepínač doprava = levý chod

8.2 Nastavení otáček / počtu dorazů

Zařízení se po zapnutí automaticky nachází v naposledy zvoleném chodu/režimu.

Pro použití samořezných šroubů doporučujeme režim T.

- Pro přepnutí rychlosti/režimu stiskněte opakovaně spínač chodu [1-5].



Svítí jeden LED otáček
= 1. stupeň



svítí dva LED otáček
= 2. stupeň



Svítí tři LED otáček
= 3. stupeň



Svítí LED režimu T
= režim T

- ⓘ Otestujte správný převodový poměr pomocí předchozího zkušební šroubového spojení.

8.3 Režim T

Provozní režim pro zašroubování malých samořezných šroubů (< 5 × 20 mm) do plechu s dřevěnou spodní konstrukcí. Otáčky se po provrtání plechu automaticky sníží, aby bylo možné šrouby bezpečně zašroubovat.

9 Upínání nástroje, adaptéry



VAROVÁNÍ

Nebezpečí poranění

- Před prováděním jakýchkoli prací na elektrickém nářadí z něj vyjměte akumulátor!

9.1 Kompatibilní příslušenství

Toto elektrické nářadí je kompatibilní s běžným dostupným nářadím se šestihranným svorníkem 1/4" podle normy DIN 3126 Form E 6.3. [5]



Příslušenství CENTROTEC není kompatibilní s tímto elektrickým nářadím.

9.2 Výměna nástroje [3]

- Vytáhněte blokovací pouzdro bitového zámků dopředu a uvolněte nástroj.
- Nástroj vyjměte.
- Zasuňte nový nástroj do blokovacího pouzdra, dokud se nástroj cvaknutím nezajistí.

9.3 Výměna bitu v nástroji [3]

- Vyjměte bit z nástroje.
- Nasadte nový bit do nástroje.

10 Práce s nářadím



VAROVÁNÍ

Nebezpečí poranění

- Elektrické nářadí nasazujte na šroub pouze vypnuté!
- Upevněte obrobek tak, aby se při práci nemohl pohnout.
- Udržujte ruce mimo dosah použitého rotujícího nástroje.



UPOZORNĚNÍ

Nebezpečí popálení

Upnutí nástroje a nářadí se mohou během provozu velmi zahřát!

- Při výměně nástroje noste ochranné rukavice!
- Nechte je před zavěšením na sponu pásku vychladnout.

10.1 Zásobník bitů [1-9]



VAROVÁNÍ

Nebezpečí poranění kovovými třískami v zásobníku bitů.

- Zásobník bitů pravidelně čistěte a odstraňujte třísky.

Magnetický, pro uchování bitů.

10.2 Akustické výstražné signály

Při následujících provozních stavech zní akustické výstražné signály a nářadí se vypne:



peep

Vybitý/nekompatibilní akumulátor nebo přetížené nářadí.

- Nabijte/vyměňte akumulátor.
- Zařízení zatěžujte méně.



peep

Při stisknutí vypínače. Zařízení je přehřáté.

- Po vychladnutí uveďte zařízení opět do provozu.



peep peep peep

Zařízení je defektní.

- Pro odstranění poruchy kontaktujte výrobce.

11 Údržba a ošetřování



VAROVÁNÍ

Nebezpečí poranění elektrickým proudem

- Před prováděním údržby a ošetřování vždy vyjměte z elektrického nářadí akumulátor.
- Veškeré údržby a opravy, které vyžadují otevření elektrického nářadí, smí provádět pouze autorizované servisní středisko.



Servis a opravy smí provádět pouze výrobce nebo servisní dílny. Nejbližší adresu najdete na: www.festool.cz/sluzby

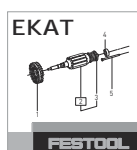

Používejte jen originální náhradní díly Festool! Obj. č. na: www.festool.cz/sluzby

Pro zajištění cirkulace vzduchu musí být chladič otvory udržovány stále volné a čisté.

Připojovací kontakty elektrického nářadí, nabíječky a akumulátory udržujte čisté.

12 Životní prostředí



Nářadí nevyhazujte do domovního odpadu! Nářadí, příslušenství a obaly odevzdejte k ekologické recyklaci. Dodržujte platné vnitrostátní předpisy.

Pouze EU: Podle evropské směrnice o odpadních elektrických a elektronických zařízeních a provádění v národním právu se musí staré elektrické nářadí shromažďovat odděleně a odevzdat k ekologické recyklaci.

Informace k REACH: www.festool.com/reach

13 Všeobecné pokyny

13.1 Bluetooth®

Značka Bluetooth® a loga jsou registrované značky společnosti Bluetooth SIG, Inc. a v rámci licence je používá společnost TTS Tooltechnic Systems AG & Co. KG a tedy Festool.

1 Symbole



Ostrzeżenie przed ogólnym zagrożeniem



Ostrzeżenie przed porażeniem prądem



Przeczytać instrukcję obsługi i wskazówki dotyczące bezpieczeństwa!



Należy nosić ochronniki słuchu!



Należy nosić okulary ochronne!



Wkładanie akumulatora



Wyjmowanie akumulatora



Oznakowanie CE: potwierdza zgodność elektronarzędzia z wytycznymi Wspólnoty Europejskiej.



Nie wyrzucać razem z odpadami domowymi.



Zalecenie, wskazówka



Instrukcja postępowania

2 Uwagi dotyczące bezpieczeństwa

2.1 Ogólne wskazówki bezpieczeństwa dotyczące elektronarzędzi



OSTRZEŻENIE! Należy przeczytać wszystkie wskazówki i instrukcje dotyczące bezpieczeństwa. Nieprzestrzeganie wskazówek i instrukcji dotyczących bezpieczeństwa może doprowadzić do porażenia prądem, pożaru i/ lub powstania ciężkich obrażeń ciała.

Wszystkie wskazówki i instrukcje dotyczące bezpieczeństwa należy zachować do wykorzystania w przyszłości.

Używane w niniejszych wskazówkach dotyczących bezpieczeństwa pojęcie „elektonarzędzie” odnosi się do narzędzi elektrycznych zasilanych z sieci (z przewodem zasilającym) i do narzędzi elektrycznych zasilanych z akumulatora (bez przewodu zasilającego).

Przestrzegać wskazówek zawartych w instrukcji obsługi ładowarki i akumulatora.

2.2 Instrukcje bezpieczeństwa właściwe dla akumulatorowej wkrętarki udarowej

- **W przypadku wykonywania prac, podczas których wkręt może natrafić na niewidoczne przewody zasilające lub własny przewód, elektronarzędzie należy trzymać wyłącznie za izolowane powierzchnie uchwytu.** Zetknięcie wkrętu z przewodem prądu elektrycznego może spowodować, że metalowe elementy urządzenia znajdą się pod napięciem, co doprowadzi do porażenia prądem.
- **Użyć odpowiednich wykrywaczy, aby namierzyć ukryte przewody zasilające lub wezwać miejscowy zakład energetyczny.** Kontakt narzędzia eksploatacyjnego z przewodem pod napięciem może spowodować pożar i zwarcie elektryczne. Uszkodzenie przewodu gazowego może spowodować wybuch. Wdzieranie się w przewód wodny powoduje szkody rzeczowe.



- **Należy stosować odpowiednie środki ochrony indywidualnej:** Ochronniki słuchu i okulary ochronne
- **Trzymaj elektronarzędzie mocno w dłoni. Ustawić prawidłową prędkość obrotową w przypadku śrub. Należy być przygotowanym na odrzut,** który może wystąpić podczas pracy z elektronarzędziem.
- **Nie używaj elektronarzędzia w deszczu lub w wilgotnym otoczeniu.** Wilgoć w elektronarzędziu może doprowadzić do zwarcia.
- **Należy zaczekać, aż elektronarzędzie zatrzyma się, zanim zostanie odłożone.** Istnieje ryzyko zahaczenia się narzędzia, co może prowadzić do utraty kontroli nad nim.
- **Należy unikać przypadkowego włączenia.** Noszenie elektronarzędzia z palcem na przelączniku wł./ wył. może prowadzić do wypadków.
Jeśli elektronarzędzie nie jest używane, ustawić przelącznik obrotów w prawo/ lewo [1-8] w położeniu środkowym, aby zablokować przelącznik wł./ wył.
- **Do zasilania elektronarzędzi akumulatorowych nie należy używać zasilaczy lub nieoryginalnych akumulatorów. Nie używać do ładowania akumulatorów nieoryginalnych ładowarek.** Zastosowanie wyposażenia niedopuszczonego przez producenta może doprowadzić do porażenia prądem elektrycznym i/ lub poważnego wypadku.

- **Używać wyłącznie narzędzi roboczych i wyposażenia zatwierdzonych dla tego elektronarzędzia przez Festool.** Użycie niezatwierdzonych narzędzi roboczych lub wyposażenia może prowadzić do zwiększenia ryzyka obrażeń ciała i znacznej poziomu niewyważenia. Może to pogorszyć jakość wyników pracy i zwiększyć zużycie elektronarzędzia.

2.3 Wartości emisji

Wartości obliczone zgodnie z EN 62841 wynoszą zazwyczaj:

Poziom ciśnienia akustycznego	$L_{PA} = 97 \text{ dB(A)}$
Poziom mocy akustycznej	$L_{WA} = 108 \text{ dB(A)}$
Tolerancja błędu	$K = 3 \text{ dB}$



OSTROŻNIE

Parametry emisji

Uszkodzenie słuchu

- Używać ochronników słuchu.

Wartość emisji wibracji a_h (suma wektorowa w trzech kierunkach) oraz tolerancja błędu K ustalone wg EN 62841:

$$a_h = 24 \text{ m/s}^2$$

$$K = 4 \text{ m/s}^2$$

Podane wartości emisji (wibracje, szmery)

- służą do porównania narzędzi,
- nadają się do tymczasowej oceny obciążenia wibracjami i hałasem podczas użytkowania,
- odnoszą się do głównych zastosowań elektronarzędzia.



OSTROŻNIE

Rzeczywiste wartości emisji hałasu mogą różnić się od wartości podanych. Zależy to od zastosowania narzędzia i rodzaju obrabianego elementu.

- Rzeczywiste wartości należy określić dla całego cyklu pracy urządzenia.
- W zależności od rzeczywistego obciążenia hałasem należy określić odpowiednie środki bezpieczeństwa, w celu ochrony użytkownika.

3 Użycie zgodne z przeznaczeniem

Akumulatorowe wkrętarki udarowe przeznaczone są do przykręcania i wkręcania śrub do maksymalnego wymiaru w metalu, drewnie, tworzywach sztucznych i temu podobnych materiałach.

Do metalu przeznaczone są wkręty samogwinujące.

Należy pamiętać, że prędkość i moment obrotowy są bezpośrednio powiązane. Oznacza to, że: im mniejsza prędkość, tym mniejszy moment obrotowy.

Elektronarzędzie przeznaczone jest do stosowania z akumulatorami Festool serii BP o takiej samej klasie napięcia.



Za szkody i wypadki spowodowane użyciem niezgodnym z przeznaczeniem odpowiedzialność ponosi użytkownik; w tym również za szkody i zużycie spowodowane eksploatacją przemysłową w trybie ciągłym.

4 Dane techniczne

Akumulatorowa udarowa wiertarko-wkrętarka	TID 18	
Napięcie silnika	18 V	
Liczba biegów	3 + tryb T	
Prędkość obrotowa na biegu jałowym*	1. bieg	1200 min ⁻¹
	2. bieg	2000 min ⁻¹
	3. bieg	3200 min ⁻¹
Maks. moment obrotowy	180 Nm	
Odrzut na rękojści	10 Nm	
Uchwyt narzędziowy DIN 3126 E	1/4" (6,3 mm)	
Uchwyt narzędziowy wymiar A [5]	9,5 mm	
Maks. wielkość śruby w przy-padku drewna miękkiego	8 x 220 mm	
Ciężar określany zgodnie z procedurą EPTA 01:2014 (z akumulatorem BP 18 Li 6,2 AS)	1,7 kg	

* Dane dotyczą prędkości obrotowej przy całkowicie naładowanym akumulatorze.

Akumulator	BP 18
Napięcie akumulatora	18 V

5 Elementy urządzenia

- [1-1] Przyciski do zwalniania akumulatora
- [1-2] Wskaźnik pojemności akumulatora
- [1-3] Wskaźnik pojemności
- [1-4] Lampka LED
- [1-5] elektroniczne wybieranie biegu
- [1-6] Przetątnik wł./ wył.
- [1-7] Tuleja blokująca
- [1-8] Przetątnik prawo/ lewo i zabezpieczenie przed włączeniem/ blokada transportowa
- [1-9] Pojemnik na bity
- [1-10] zaczep na pasek
- [1-11] Zaizolowane powierzchnie chwytania (obszar zaznaczony na szaro)

Niektóre z przedstawionych lub opisanych akcesoriów nie wchodzi w zakres dostawy.

Wymienione ilustracje znajdują się na początku niniejszej instrukcji eksploatacji.

6 Rozruch

6.1 Klips na pasek [1-10]

Klips na pasek umożliwia tymczasowe zamocowanie elektronarzędzia na odzieży roboczej. Można go zamontować po lewej lub po prawej stronie elektronarzędzia za pomocą śruby [1a].

6.2 Włączanie/wyłączanie [1-6]

Naciśnięcie = WŁ., Puszczanie = WYŁ.



OSTROŻNIE

Niebezpieczeństwo zranienia

- ▶ Nie patrzeć bezpośrednio w lampę LED! [4]

Lampka LED [1-4] świeci się przy naciśniętym włączniku/wyłączniku [1-6].

Ustawić przetątnik prawo/ lewo [1-8] w położeniu środkowym, aby zablokować przetątnik wł./ wył.

7 Akumulator

7.1 Wymiana akumulatora [2]

- ▶ Nacisnąć oba przyciski jednocześnie [1-1] i wysunąć akumulator do przodu.

- ▶ Wsunąć nowy, w pełni naładowany akumulator od spodu elektronarzędzia, do oporu. Przestrzegać instrukcji ładowania akumulatora, dotychczasowych do ładowarki!

7.2 Wskaźnik pojemności

Wskaźnik pojemności [1-3] wskazuje po naciśnięciu przycisku [1-2] stan naładowania akumulatora przez ok. 2 s:

	70-100%
	40-70%
	15-40%
	< 15% *

- * **Zalecenie:** Naładować akumulator przed dalszym użytkowaniem.

- ⓘ Dalsze informacje dotyczące ładowarki i akumulatora ze wskazaniem pojemności można znaleźć w instrukcjach obsługi ładowarki i akumulatora.

8 Ustawienia



OSTROŻNIE

Niebezpieczeństwo zranienia

- ▶ Wprowadzać ustawienia tylko przy wyłączonym narzędziu elektrycznym!

8.1 Zmiana kierunku obrotów [1-8]

- Przetątnik w lewo = obroty w prawo
- Przetątnik w prawo = obroty w lewo

8.2 Ustawianie prędkości obrotowej/ udaru

Po włączeniu urządzenie przyjmuje automatycznie ostatnio używany bieg/ tryb.

Tryb T jest zalecany w przypadku wkrętów samogwintujących.

- ▶ Nacisnąć kilkakrotnie przetątnik biegu [1-5], aby zmienić bieg/ tryb.



świeci się jedna kontrolka prędkości obrotowej
= 1 bieg



świecą się dwie kontrolki prędkości obrotowej
= 2 bieg



świecą się trzy kontrolki prędkości obrotowej
= 3 bieg



świeci się kontrolka trybu T
= tryb T

i Sprawdzić, czy bieg jest prawidłowy, poprzez wykonanie próbnego wkręcania.

8.3 Tryb T

Tryb pracy do wkręcania mniejszych wkrętów samogwintujących (< 5 x 20 mm) w blachach z drewnianą konstrukcją nośną. Po przewierceniu blachy, prędkość obrotowa jest automatycznie zredukowana, w celu zapewnienia bezpiecznego wkręcania.

9 Uchwyt narzędziowy, nasadki



OSTRZEŻENIE

Niebezpieczeństwo zranienia

- ▶ Przed rozpoczęciem konserwacji elektronarzędzia, odłączyć od niego akumulator!

9.1 Kompatybilne wyposażenie

Elektronarzędzie jest kompatybilne ze standardowymi narzędziami z uchwytem sześciokątnym 1/4" według DIN 3126 forma E 6.3. **[5]**



Wyposażenie CENTROTEC nie jest kompatybilne z tym elektronarzędziem.

9.2 Wymiana narzędzia roboczego [3]

- ▶ Pociągnąć tuleję blokującą ogranicznika bitu do przodu, aby zwolnić narzędzie robocze.
- ▶ Zdjąć narzędzie robocze.
- ▶ Włożyć nowe narzędzie robocze do tulei blokującej, aż do zatrzaśnięcia.

9.3 Wymiana bitu w narzędziu roboczym [3]

- ▶ Wyjąć bit z narzędzia roboczego.
- ▶ Włożyć nowy bit do narzędzia roboczego.

10 Praca przy użyciu maszyny



OSTRZEŻENIE

Niebezpieczeństwo zranienia

- ▶ Elektronarzędzie umieszczać na wkręcie tylko w stanie wyłączone!
- ▶ Zamocować element obrabiany w taki sposób, aby nie mógł poruszyć się w czasie obróbki.
- ▶ Trzymać ręce z dala od obracającego się narzędzia roboczego.



OSTROŻNIE

Niebezpieczeństwo spalania

Uchwyt narzędziowy i narzędzie robocze mogą się znacznie nagrzewać podczas pracy!

- ▶ Podczas wymiany narzędzi roboczych nosić rękawice ochronne!
- ▶ Przed zawieszeniem na klipsie przy pasku pozostawić do ostygnięcia

10.1 Pojemnik na bity [1-9]



OSTRZEŻENIE

Niebezpieczeństwo zranienia przez metalowe zwierciny w pojemniku na bity.

- ▶ Należy regularnie czyścić w pojemnik na bity i usuwać zwierciny.

Magnetyczny, do montażu bitów.

10.2 Akustyczne sygnały ostrzegawcze

Akustyczne sygnały ostrzegawcze rozlegają się przy następujących stanach pracy urządzenia po czym następuje wyłączenie urządzenia:



Akumulator rozładowany/ niekompatybilny lub przeciążenie elektronarzędzia.

- Naładować/ wymienić akumulator.
- Nie obciążać nadmiernie urządzenia.



Podczas naciskania przełącznika wł./ wył. Przegrzanie urządzenia.

- Po ostygnięciu urządzenie można uruchomić ponownie.



peep peep peep

Urządzenie uszkodzone.

- W sprawie usunięcia usterek skontaktować się z producentem.

11 Konserwacja i utrzymanie w należytym stanie

Tooltechnic Systems AG & Co. KG a tym samym przez Festool.



OSTRZEŻENIE

Niebezpieczeństwo zranienia, porażenie prądem

- ▶ Przed wszelkimi pracami związanymi z konserwacją elektronarzędzia należy wyjąć z niego akumulator.
- ▶ Wszelkie prace związane z konserwacją i czyszczeniem, które wymagają otwarcia elektronarzędzia, mogą być wykonywane wyłącznie przez autoryzowany warsztat serwisowy.



Serwis i naprawa wyłącznie u producenta i w certyfikowanych warsztatach. Najbliższy adres znaleźć można na: www.festool.pl/serwis



Stosować wyłącznie oryginalne części zamienne Festool! Nr zam. na stronie: www.festool.pl/serwis

Dla zapewnienia cyrkulacji powietrza, otwory wlotowe powietrza chłodzącego w obudowie silnika muszą być zawsze odstępione i utrzymywane w czystości.

Styki przyłączeniowe narzędzia elektrycznego, ładowarki i akumulatora należy utrzymywać w czystości.

12 Środowisko



Nie wyrzucać urządzenia razem z odpadami domowymi! Urządzenia, wyposażenie i opakowania przekazywać do recyklingu przyjaznego środowisku. Przestrzegać obowiązujących przepisów krajowych.

Tylko w UE: Zgodnie z europejską dyrektywą dotyczącą zużytych urządzeń elektrycznych i elektronicznych i jej transpozycją do prawa krajowego, zużyte elektronarzędzia podlegają segregacji i recyklingowi w sposób przyjazny środowisku.

Informacje dotyczące rozporządzenia REACH:
www.festool.pl/reach

13 Wskazówki ogólne

13.1 Bluetooth®

Znak słowny i logo Bluetooth® są zastrzeżonymi znakami towarowymi firmy Bluetooth SIG, Inc. i są używane na podstawie licencji przez TTS

Declaration of Conformity

We as the manufacturer **Festool GmbH, Wertstraße 20, 73240 Wendlingen, Germany** declare under our sole responsibility that the product(s):

Designation: **Battery powered impact wrench**
Designation of Type(s): **TID 18**
Serial number(s) ¹⁾: **203192**

fulfills all the relevant provisions of the following UK Regulations:

- S.I. 2008/1597 Supply of Machinery (Safety) Regulations 2008
- S.I. 2016/1091²⁾ Electromagnetic Compatibility Regulations 2016
- S.I. 2017/1206 ³⁾ Radio Equipment Regulations 2017
- S.I. 2012/3032 Restriction of the Use of Certain Hazardous Substances in Electrical and Electronic Equipment Regulations 2012

and are manufactured in accordance with the following designated standards:

- BS EN 62841-1: 2015
- BS EN 62841-2-2: 2014
- BS EN 55014-1:2017 ²⁾
- BS EN 55014-2:2015 ²⁾
- EN 300 328:2016 V2.1.1 ³⁾
- EN 301 489-1:2017 V2.1.1 ³⁾
- EN 301 489-17:2017 V3.1.1 ³⁾
- BS EN IEC 63000:2018

¹⁾ in the specified serial number range (S-Nr.) from 400000000 – 499999999

²⁾ valid in combination with battery pack BP 18 Li 5,2 AS, BP 18 Li 6,2 AS, BP 18 Li 3,1 C, BP 18 Li 4,0 HPC-AS

³⁾ valid in combination with Bluetooth® battery pack BP 18 Li 5,2 ASI, BP 18 Li 6,2 ASI, BP 18 Li 3,1 CI, BP 18 Li 4,0 HPC-ASI



Place and date of declaration: Wendlingen, 31.03.2021

Signed on behalf of and in name of Festool GmbH

Markus Stark
Head of Productdevelopment

Ralf Brandt
Head of Productconformity